

## YA3

YA3 10H  
YA3 13H  
YA3 18H

**ISTRUZIONI PER L'UTENTE**  
**USER MANUAL**



1. INFORMAZIONI GENERALI.....	3
2. MISURE DI SICUREZZA .....	5
3. DESCRIZIONE DEI COMPONENTI DELL'APPARECCHIATURA.....	10
4. SPIE DI CONTROLLO SULL'UNITÀ INTERNA.....	11
5. CONDIZIONI AMBIENTALI DI FUNZIONAMENTO .....	12
6. FUNZIONAMENTO DI EMERGENZA E COLLAUDO.....	13
7. IMPOSTAZIONI DI DISTRIBUZIONE DELL'ARIA .....	14
8. ISTRUZIONI PER IL FUNZIONAMENTO .....	16
9. PULIZIA E MANUTENZIONE DEL CONDIZIONATORE.....	18
10. SUGGERIMENTI PER UN IMPIEGO ECONOMICO .....	23
11. RISOLUZIONE DEI PROBLEMI DI FUNZIONAMENTO .....	24
12. RIPARTENZA AUTOMATICA DOPO INTERRUZIONE DI CORRENTE.....	26



**Attenzione:** Rischio d'incendio /  
materiali infiammabili  
(solo per refrigerante R32/R290)

**AVVERTENZA:** Gli interventi di manutenzione sull'apparecchio devono essere eseguiti attenendosi rigorosamente alle istruzioni del produttore. Le operazioni di manutenzione e riparazione che richiedano l'assistenza di altro personale qualificato dovranno essere condotte sotto la supervisione di una persona competente sull'uso dei refrigeranti infiammabili. Per maggiori dettagli, fare riferimento alle "Informazioni per l'assistenza" nel "MANUALE DI INSTALLAZIONE".

### **ATTENZIONE!**

VI RINGRAZIAMO PER AVER ACQUISTATO IL NOSTRO PRODOTTO.  
PRIMA DI UTILIZZARE IL VOSTRO NUOVO CONDIZIONATORE, VI RACCOMANDIAMO DI LEGGERE  
ATTENTAMENTE IL PRESENTE MANUALE E DI CONSERVARLO PER RIFERIMENTI FUTURI.

## 1. INFORMAZIONI GENERALI

### Descrizione delle caratteristiche

#### **REFRIGERANTE ECOLOGICO R32**

Grazie all'assenza di cloro, non danneggia l'ozono stratosferico.

#### **CONTROLLO DI POTENZA TRAMITE DC INVERTER**

La potenza erogata viene dosata in base alla effettiva necessità di comfort in ambiente, consentendo un sicuro risparmio energetico.

#### **TELECOMANDO A RAGGI INFRAROSSI**

Tutte le funzioni dell'apparecchio sono controllabili dal telecomando a raggi infrarossi, sul quale è presente un display a cristalli liquidi che permette di visualizzare all'istante tutti i parametri di funzionamento.

#### **ON TIMER / OFF TIMER**

**ON Timer**, temporizzatore di avviamento differito, può essere impostato per 24 ore ad intervalli di mezz'ora fino a 10 ore, e ad intervalli di un'ora da 10 a 24 ore.

**OFF Timer**, temporizzatore di spegnimento differito, può essere impostato per 24 ore ad intervalli di mezz'ora fino a 10 ore, e ad intervalli di un'ora da 10 a 24 ore.

L'accensione e/o lo spegnimento con Timer sono programmabili anche simultaneamente nell'arco delle 24 ore.

#### **DEUMIDIFICAZIONE**

La funzione "DRY", quando selezionata, deumidifica maggiormente l'aria, mantenendo costante la temperatura impostata.

#### **CONTROLLO "INTELLIGENTE" DEL VENTILATORE INTERNO**

Pause termostatiche. In Riscaldamento, abbassamento automatico della velocità del ventilatore interno per evitare correnti fredde.

Preriscaldamento. In Riscaldamento, il condizionatore non erogherà aria appena avviato ma solo dopo 5 minuti, ciò per consentire allo scambiatore dell'Unità Interna di raggiungere la temperatura di funzionamento.

#### **SBRINAMENTO A CONTROLLO COMPUTERIZZATO (IN RISCALDAMENTO)**



Il microprocessore è in grado di rilevare diminuzioni della potenza riscaldante della pompa di calore dovute al formarsi di brina, facendo quindi intervenire la funzione di sbrinamento computerizzato, segnalata da apposito LED.

#### **TERMOSTATO A CONTROLLO COMPUTERIZZATO**

Il controllo computerizzato del termostato permette risparmi di energia e offre maggiore comfort, poiché controlla la temperatura ambiente con la massima precisione.

### **ALETTE MOTORIZZATE PER LA DIREZIONE DEL FLUSSO ARIA E FUNZIONE 3D**

Le alette orientabili possono essere controllate direttamente dal telecomando, in modo da raggiungere la posizione desiderata.

- Premendo il pulsante "SWING ", è possibile avviare o arrestare il movimento delle alette verticali ed impostare la direzione desiderata del flusso dell'aria orizzontale.
- Premendo il pulsante "SWING ", è possibile avviare o arrestare il movimento delle alette orizzontali ed impostare la direzione desiderata del flusso dell'aria verticale.

L'impiego simultaneo delle due funzioni crea l'effetto 3D di distribuzione dell'aria.

### **FUNZIONE AUTORESTART (RIPARTENZA AUTOMATICA)**

Questi Modelli prevedono la funzione di "Autorestart", ossia di ripartenza automatica dopo interruzione di corrente. In caso di blackout, al ritorno dell'alimentazione elettrica l'apparecchiatura riprende a funzionare con le impostazioni precedentemente selezionate.

### **FUNZIONI DIAGNOSTICHE E DI PROTEZIONE**

Evidenziate da lampeggi codificati degli indicatori LED dell'Unità Interna, consentono di monitorare e diagnosticare con precisione eventuali malfunzionamenti dell'apparecchiatura.

Protezione dei 3 minuti: protezione dell'Unità Esterna che, in caso di guasto, interruzione dell'alimentazione, spegnimento dell'impianto, ecc., non permette all'Unità Esterna di ripartire se non prima che siano passati 3 minuti dal momento in cui l'Unità si è fermata. Durante questo periodo, l'Unità Interna non può funzionare.

### **FUNZIONE "SLEEP" (RISPARMIO ENERGETICO)**

Questa funzione permette il risparmio di energia elettrica attraverso l'aumento graduale (in Raffrescamento) o la riduzione graduale (in Riscaldamento) della temperatura impostata.

### **FUNZIONE "TURBO"**

Funzionamento potenziato in modo Raffrescamento per raggiungere la temperatura selezionata in tempi più brevi.

## 2. MISURE DI SICUREZZA

Prima di mettere in funzione il condizionatore, leggere attentamente le informazioni contenute in questo “MANUALE PER L’UTENTE”. Esso contiene informazioni e prescrizioni molto importanti riguardanti l’installazione, il funzionamento, la manutenzione ordinaria del condizionatore e la sicurezza personale.

**Il Costruttore declina ogni responsabilità per danni derivanti dalla mancata osservanza delle istruzioni riportate nel presente “MANUALE PER L’UTENTE”.**

### **Smaltimento del vecchio condizionatore**

Prima di smaltire un vecchio condizionatore, assicurarsi che non sia operativo e condurre l’operazione in sicurezza, disalimentando l’apparecchio per evitare il pericolo di scosse elettriche.

Tenere presente che il condizionatore contiene del fluido refrigerante, che richiede uno smaltimento differenziato.

I materiali di un certo valore economico contenuti in un condizionatore possono essere riciclati. Contattare il Centro locale di raccolta dei rifiuti per una destinazione adeguata del vecchio condizionatore o contattare un Rivenditore per qualsiasi quesito.

Assicurarsi che le tubazioni del condizionatore non vengano danneggiate prima che quest’ultimo venga prelevato a cura del Centro autorizzato per la raccolta dei rifiuti. Adottando un metodo appropriato di raccolta si contribuisce alla salvaguardia dell’ambiente.

### **Smaltimento dell’imballaggio del nuovo condizionatore**

Tutti i materiali impiegati nell’imballaggio del nuovo condizionatore possono essere smaltiti senza alcun danno per l’ambiente.

La scatola di cartone può essere rotta o tagliata in piccoli pezzi e consegnata ad un Centro di raccolta di rifiuti cartacei. L’involucro e i cuscinetti in polietilene non contengono idrocarburi fluoroclorurati.

Tutti questi materiali possono essere portati ad un Centro di raccolta rifiuti e riutilizzati dopo un adeguato trattamento.

Consultare gli Enti locali per conoscere i nominativi e gli indirizzi dei più vicini Centri di raccolta di materiali usati e Servizi di raccolta dei rifiuti cartacei.

### **Avvertenze generali per la sicurezza**

- Non mettere in funzione condizionatori danneggiati. In caso di dubbio, consultare il Fornitore.
- L’impiego del condizionatore deve avvenire in stretta osservanza delle istruzioni riportate in seguito.
- Non danneggiare le parti del condizionatore attraversate da refrigerante perforando le tubazioni con strumenti taglienti o appuntiti, schiacciando o piegando le tubazioni o raschiando i rivestimenti delle superfici. Se il refrigerante viene a contatto con gli occhi, può causare lesioni gravi.
- Non ostruire o coprire la griglia di ventilazione del condizionatore. Non inserire le dita o altri oggetti nell’apertura di entrata/uscita dell’aria o sotto le alette motorizzate.
- Non permettere ai bambini di giocare con il condizionatore. I bambini non devono in alcun caso sedersi sull’Unità Esterna.
- L’apparecchiatura non deve essere usata da bambini o persone invalide senza supervisione.
- I collegamenti elettrici devono essere eseguiti a norma di legge. Se il cavo di alimentazione è danneggiato, deve essere sostituito o da Personale autorizzato. I cavi elettrici di alimentazione e di collegamento tra le Unità devono essere di sezione adeguata alle caratteristiche dell’impianto.
- Terminata l’installazione, la spina di alimentazione deve poter essere raggiunta facilmente.
- Le pile esaurite (telecomando) devono essere smaltite correttamente.
- Ricordarsi sempre di togliere corrente al condizionatore prima di aprire la griglia di aspirazione. Non tirare mai il cavo di alimentazione per disconnettere il condizionatore dalla rete elettrica. Afferrare saldamente la spina ed estrarla dalla presa di corrente.

## MISURE DI SICUREZZA

- **Attenersi scrupolosamente alle indicazioni fornite nel presente Manuale.**
- **L'impianto di climatizzazione contiene nel suo circuito un gas refrigerante (R410A) in pressione. Non disconnettere in alcun caso e per nessun motivo i collegamenti frigoriferi.**
- **Non effettuare mai alcuna manovra sulle valvole dell'Unità Esterna o sui bocchettoni dell'Unità Interna.**
- **Conservare il Manuale a portata di mano in modo da poterlo consultare subito, in caso di necessità.**
- **Nel caso il condizionatore venga spostato e reinstallato, il presente Manuale deve sempre accompagnare l'apparecchiatura.**

### ISTRUZIONI DI SICUREZZA

- Leggere attentamente le seguenti istruzioni di sicurezza prima dell'uso.
- Il rispetto delle istruzioni riportate di seguito garantirà un corretto funzionamento e una lunga durata dell'impianto, oltre a preservare l'Utente da rischi e lesioni e da spiacevoli incidenti.
- Le istruzioni di seguito riportate sono classificate in due tipi, "AVVERTENZE" e "ATTENZIONE", a seconda della serietà dei possibili rischi e danni. Per la sicurezza personale e degli ambienti dove sono installati gli apparecchi, è richiesta una stretta osservanza delle istruzioni.
- Le istruzioni che seguono riguardano l'installazione del condizionatore. Esse sono state riportate anche nel "MANUALE PER L'UTENTE" unicamente perché l'Utente possa controllare che l'installazione sia stata eseguita correttamente. Nel caso l'Utente verifichi un'installazione non conforme alle istruzioni che seguono, è pregato di contattare il Rivenditore o il Servizio di Assistenza Tecnica per l'adeguamento dell'impianto.

**In nessun caso l'Utente dovrà tentare autonomamente la riparazione, l'installazione o l'adeguamento dell'impianto.**

### Legenda dei simboli utilizzati



**AVVERTENZA**

Indica una situazione potenzialmente pericolosa con conseguenze quali lesioni gravi o morte.



**ATTENZIONE**

Indica una situazione potenzialmente pericolosa con conseguenze quali lesioni lievi o danni alle cose.



Divieto. Azione o procedura non consentita, con conseguenze gravi per cose o persone.





Obbligo. Azione o procedura obbligatoria, la cui mancata osservanza potrebbe avere conseguenze gravi per cose o persone.





## MISURE DI SICUREZZA







### Installazione

Non tentare di installare questa Unità da soli, cioè senza l'ausilio di un Tecnico Specializzato. Non tentare mai di riparare l'Unità da soli. Questa Unità ha componenti raggiungibili solo aprendo o rimuovendo i pannelli di copertura e ciò provocherebbe l'esposizione a corrente elettrica di tensione elevata. Anche togliendo l'alimentazione elettrica non sarà sempre possibile evitare il rischio di shock elettrici.

 <b>AVVERTENZE</b>	
<ul style="list-style-type: none"> <li>Contattare sempre il Rivenditore o il Servizio di Assistenza Tecnica Autorizzato per l'installazione. Non tentare mai di installare il condizionatore da soli. Un'installazione impropria può causare scosse elettriche, lesioni, perdite d'acqua, incendio.</li> </ul>	
<ul style="list-style-type: none"> <li>Contattare sempre il Rivenditore o il Servizio di Assistenza Tecnica Autorizzato per ogni operazione di riparazione o di manutenzione straordinaria. Non tentare mai di riparare il condizionatore o effettuare interventi di manutenzione straordinaria da soli. Riparazioni e manutenzioni improprie possono causare scosse elettriche, lesioni, perdite d'acqua.</li> </ul>	

Controllare che l'installazione risponda alle seguenti prescrizioni:

 <b>AVVERTENZE</b>	
<ul style="list-style-type: none"> <li>Durante l'installazione devono essere adottate tutte le possibili precauzioni per evitare fughe di gas refrigerante. In presenza di forti concentrazioni di gas refrigerante può verificarsi mancanza di ossigeno all'interno di un ambiente chiuso (non ventilato).</li> </ul>	
<ul style="list-style-type: none"> <li>Non collocare il condizionatore in prossimità di fornelli, fonti di calore, gas infiammabili. Ciò per evitare il rischio di esplosioni e malfunzionamenti.</li> </ul>	
<ul style="list-style-type: none"> <li>Accertarsi che sia stato installato un apposito interruttore differenziale (salvavita) sulla linea di alimentazione a monte dell'apparecchio, in modo da evitare il rischio di scosse elettriche.</li> </ul>	
<ul style="list-style-type: none"> <li>Nel caso di installazioni in ambienti particolarmente piccoli, assicurarsi che siano state adottate le opportune contromisure per l'eventualità che una perdita di refrigerante possa superare il valore limite di soglia di concentrazione</li> </ul>	

 <b>ATTENZIONE</b>	
<ul style="list-style-type: none"> <li>L'installazione del tubo di scarico della condensa deve essere effettuata correttamente. Un'installazione errata o una cattiva manutenzione dello scarico possono dare luogo a perdite d'acqua.</li> </ul>	
<ul style="list-style-type: none"> <li>Accertarsi che i cavi di terra dell'Unità siano stati collegati correttamente alla linea di terra dell'alimentazione. In mancanza di questo, possono verificarsi anomalie di funzionamento e scosse elettriche.</li> </ul>	 
<ul style="list-style-type: none"> <li>Questo tipo di apparecchio necessita di una linea di alimentazione esclusiva con apposito sezionatore e adeguati dispositivi di protezione dai cortocircuiti e dalle sovracorrenti.</li> </ul>	Sezionatore (dedicato)  

## MISURE DI SICUREZZA











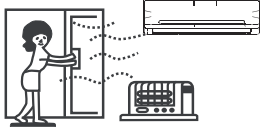

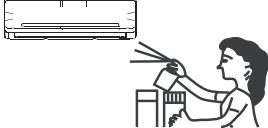

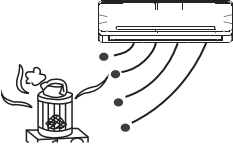

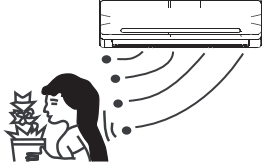

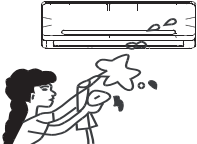



Rispettare sempre le precauzioni d'uso riportate nelle tabelle che seguono. In questo modo saranno garantiti il corretto funzionamento dell'impianto e la salvaguardia delle persone, animali e cose negli ambienti climatizzati.

 <b>AVVERTENZE</b>	
<p>Utilizzare sempre la corretta tensione (voltage) e frequenza di alimentazione.</p> <p>220~230V, 50Hz</p>  	<p>Non collegare la spina del condizionatore a prese multiple o prese dove siano collegate altre apparecchiature. Non usare riduttori.</p>  
<p>Introdurre a fondo la spina nella presa di corrente, assicurandosi che non vi sia gioco e che il collegamento sia ben saldo. In caso contrario, si possono produrre scintille e principi d'incendio.</p>  	<p>Non danneggiare il cavo di alimentazione e non impiegare cavi difettosi. Non appoggiare oggetti pesanti sul cavo.</p>  
<p>Non estrarre la spina dalla presa di corrente tirando il cavo. Si possono produrre scintille, danneggiamenti al cavo, alla spina e alla presa, con possibilità di scosse elettriche ed incendi.</p>  	<p>Non spegnere mai il condizionatore staccando la spina dalla presa di corrente. Possono prodursi scariche elettriche e principio d'incendio. (Utilizzare sempre il pulsante "ON/OFF" del telecomando).</p>  
<p>Non applicare prolunghe al cavo di alimentazione. Non usare cavi di alimentazione arrotolati.</p>  	<p>Non toccare spine, prese di corrente e interruttore del condizionatore con le mani bagnate.</p>  
<p>Se si avverte odore di bruciato, spegnere immediatamente il condizionatore premendo il pulsante ON/OFF sul telecomando, posizionare l'interruttore principale su "OFF" o "0" e contattare il Servizio di Assistenza.</p>    	<p>Non introdurre oggetti di alcun tipo nelle aperture di aspirazione e mandata dell'aria delle Unità Interna e Esterna, neppure quando i ventilatori sono fermi, in quanto essi potrebbero rimettersi in funzione automaticamente.</p>   
<p>Evitare di restare esposti per lunghi periodi al getto d'aria del condizionatore.</p>  	<p>Non dirigere il flusso d'aria verso bambini, anziani o disabili.</p>  







## MISURE DI SICUREZZA

### ATTENZIONE

<p>Se in ambiente sono in funzione bruciatori a gas, ventilare spesso il locale per evitare la carenza d'ossigeno.</p>  	<p>Non usare bombolette spray in prossimità del condizionatore, né tantomeno dirigerne il getto verso di esso.</p>  
<p>Non collocare bruciatori in prossimità del flusso d'aria emesso dal condizionatore.</p>  	<p>Non esporre piante o animali al flusso diretto dell'aria.</p>  
<p>Per evitare il rischio di scosse elettriche, non spruzzare o spargere acqua o altri liquidi sull'Unità Interna. Non usare getti d'acqua per pulire il condizionatore.</p>  	<p>Ventilare la stanza ad intervalli regolari mentre il condizionatore è in funzione, in modo da rinnovare l'aria. Il mancato rispetto di questo accorgimento può causare una diminuzione del tasso di ossigeno nell'ambiente.</p>  
<p>Non esporre alimenti, foraggi, sementi, strumenti di precisione né opere d'arte al flusso diretto dell'aria.</p>  	<p>Per un corretto funzionamento del condizionatore, accenderlo quando le condizioni di temperatura e umidità rientrano nel campo di impiego raccomandato (vedi pag.12). Al di fuori del suddetto campo d'impiego possono verificarsi malfunzionamenti e/o la condensa può fuoriuscire dal corpo dell'Unità Interna.</p>  
<p>Quando necessario, sostituire i fusibili con altri dello stesso tipo. Non sostituire mai un fusibile con uno spezzone di filo metallico.</p>  	<p>Non collocare piante o altri oggetti davanti al condizionatore.</p>  
<p>Non appoggiare alcun oggetto sopra al condizionatore. Nella parte superiore si trova la bocca di mandata con l'aletta mobile che non deve essere ostruita. Gli oggetti potrebbero inoltre danneggiare i componenti del condizionatore. Oggetti particolarmente pesanti potrebbero far staccare il condizionatore dal muro.</p>	 
<p>Non toccare le alette metalliche degli scambiatori di calore sulle Unità Interna ed Esterna. Ciò potrebbe causare ferite dovute al profilo tagliente delle alette.</p>	

### Spiegazione dei simboli riportati sull'unità interna o su quella esterna:

	<b>AVVERTENZA</b>	Questo simbolo indica che l'apparecchio utilizza un refrigerante infiammabile. Una perdita di refrigerante che sia esposta una fonte di ignizione esterna può creare rischi di incendio.
	<b>ATTENZIONE</b>	Questo simbolo raccomanda di leggere attentamente il manuale d'uso.
	<b>ATTENZIONE</b>	Questo simbolo indica che gli interventi sull'apparecchio devono essere eseguiti da un tecnico qualificato seguendo le istruzioni del manuale di installazione.
	<b>ATTENZIONE</b>	Questo simbolo indica che sono disponibili informazioni sull'argomento in oggetto, ad esempio nel manuale d'uso o nel manuale di installazione.

### 3. DESCRIZIONE DEI COMPONENTI DELL'APPARECCHIATURA

Le illustrazioni sottostanti hanno valore esplicativo. L'aspetto estetico dei componenti potrebbe differire leggermente rispetto a quanto rappresentato in Figura.

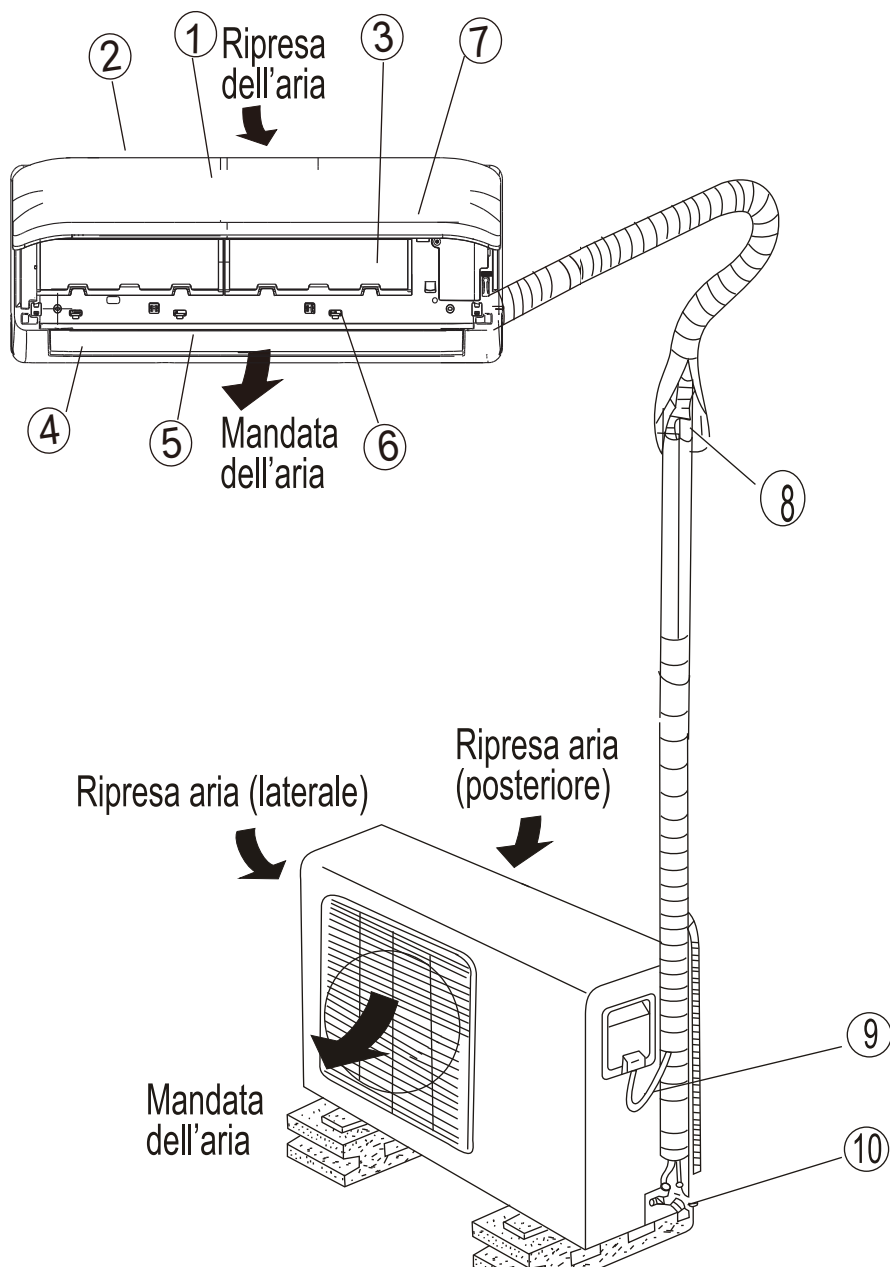

#### Unità Interna

1. Pannello frontale
2. Ripresa dell'aria
3. Filtro dell'aria
4. Mandata dell'aria
5. Griglia flusso aria orizzontale
6. Griglia flusso aria verticale (all'interno)
7. Display

#### Unità Esterna

8. Collegamenti frigoriferi
9. Collegamenti elettrici
10. Rubinetti circuito frigorifero

## 4. SPIE DI CONTROLLO SULL'UNITÀ INTERNA

### DISPLAY LCD SULL'UNITÀ INTERNA



#### Display digitale:

- Visualizza le impostazioni della temperatura quando il condizionatore è in funzione.
- Visualizza la temperatura ambiente nel modo di funzionamento FAN (Ventilazione).
- Visualizza i Codici di Errore.
- Visualizza “ **ON** ” per 3 secondi in caso di attivazione di Timer ON, Swing o Turbo.
- Visualizza “ **OF** ” per 3 secondi in caso di impostazione di Timer OFF.
- Visualizza “ **OF** ” per 3 secondi in caso di annullamento di Swing o Turbo.
- Visualizza “ **df** ” durante l’operazione di sbrinamento.
- Visualizza “ **cF** ” in caso di attivazione della funzione contro le correnti fredde in modo Heating (Riscaldamento).
- In caso di attivazione della funzione ECO, il display “ **88** ” si illumina gradualmente come **ECO** → temperatura impostata → **E** ..... ad intervalli di 1 secondo.
- Display di controllo Wi-Fi (opzionale):  
Viene visualizzato quando la funzione di controllo Wi-Fi è attiva. (Non disponibile quando l'unità non dispone di questa funzione).

## 5. CONDIZIONI AMBIENTALI DI FUNZIONAMENTO

Per ottenere le migliori prestazioni dall'apparecchiatura, se ne consiglia l'uso nelle seguenti condizioni:

RAFFRESCAMENTO ("COOL")	Temperatura esterna:	da 0°C a 50°C
	Temperatura ambiente:	da 17°C a 32°C
	<b>ATTENZIONE:</b> L'umidità relativa in ambiente dovrebbe essere inferiore all'80%. Se il condizionatore è in funzione con livelli superiori di umidità, la superficie dello scambiatore interno potrebbe coprirsi di brina.	
RISCALDAMENTO ("HEAT")	Temperatura esterna:	da -15°C a 30°C
	Temperatura ambiente:	da 0°C a 30°C
DEUMIDIFICAZIONE ("DRYING")	Temperatura esterna:	da 0°C a 50°C
	Temperatura ambiente:	da 10°C a 32°C

L'uso dell'apparecchiatura in condizioni ambientali esterne ai limiti di funzionamento può determinare l'intervento delle funzioni di protezione, e quindi l'arresto del condizionatore.

**NOTA** Se l'apparecchiatura funziona in ambienti saturi di vapori d'olio o di sostanze volatili potrebbero generarsi depositi frequenti di sostanze nocive sullo scambiatore dell'Unità Interna; inoltre, sulle Unità Esterne installate in ambienti marini possono formarsi incrostazioni di salsedine che a lungo andare deteriorano l'apparecchiatura. In entrambi i casi, contattare l'Assistenza Tecnica per effettuare manutenzioni frequenti.

## 6. FUNZIONAMENTO DI EMERGENZA E COLLAUDO

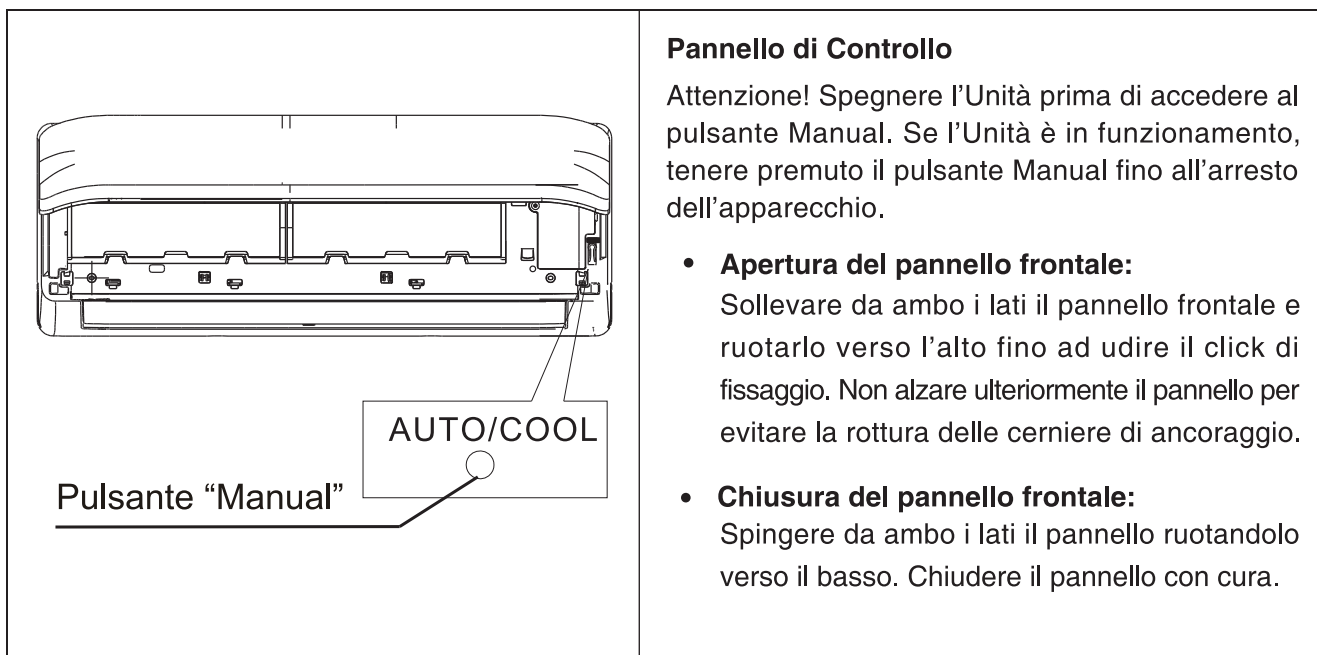

### Funzionamento di Emergenza:

Se si dovesse smarrire il telecomando o le batterie fossero esaurite, è possibile utilizzare ugualmente il condizionatore premendo il pulsante "Manual" ("AUTO/COOL") posto sotto il pannello frontale. Premere una volta il pulsante "Manual": la spia "OPERATION" sull'Unità Interna si accenderà, ed il condizionatore funzionerà in modalità forzata AUTO (Automatica).

### Collaudo del condizionatore:

Premere due volte il pulsante "Manual" entro cinque secondi: l'Unità funzionerà in modalità forzata COOL (Raffrescamento).  
Tale modalità deve essere utilizzata unicamente per il Collaudo del condizionatore.

### Termine del Funzionamento di Emergenza o del Collaudo:

Premere una volta il pulsante "AUTO/COOL" durante il Funzionamento di Emergenza o il Collaudo: il funzionamento dell'apparecchiatura verrà interrotto. Utilizzare il telecomando per ripristinare il funzionamento normale.

### ATTENZIONE!

- Il pulsante "Manual" deve essere utilizzato unicamente per funzionamento di emergenza o collaudo. Non utilizzarlo per il funzionamento normale del condizionatore.
- Per ripristinare il funzionamento del telecomando, utilizzare direttamente il telecomando.

## 7. IMPOSTAZIONI DI DISTRIBUZIONE DELL'ARIA

### Impostare la direzione del flusso d'aria in senso verticale

L'elettronica interna sceglie automaticamente la migliore posizione del deflettore in base alla modalità di funzionamento:

- in Riscaldamento: le alette di distribuzione dell'aria si posizionano verticalmente
- in Raffrescamento: le alette di distribuzione dell'aria si posizionano orizzontalmente.

#### IMPOSTAZIONE PERSONALIZZATA

Eseguire correttamente questa impostazione per ottenere un elevato benessere ed evitare correnti d'aria dannose.

La direzione del flusso d'aria in senso verticale è impostabile attraverso il telecomando.

#### FLUSSO D'ARIA VERTICALE

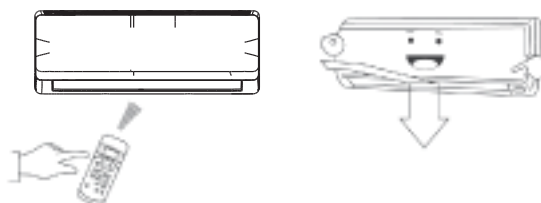
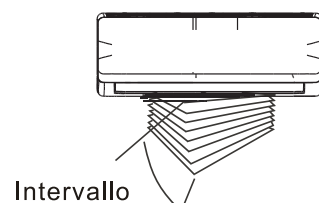
<p><b>Blocco dell'aletta nella posizione desiderata:</b> Effettuare questa regolazione con l'apparecchio in funzione. Premere più volte il pulsante " <b>SWING</b> ◆ " sul telecomando, finché non si è raggiunta la posizione desiderata dell'aletta di distribuzione. Ad ogni pressione del pulsante, l'aletta di sposta di 6°.</p> 	<p><b>Oscillazione automatica SWING:</b> Effettuare questa regolazione con l'apparecchio in funzione. Tenere premuto il pulsante " <b>SWING</b> ◆ " per più di 2 secondi : l'aletta orizzontale oscillerà in modo continuo dall'alto verso il basso e viceversa. Premere nuovamente il pulsante " <b>SWING</b> ◆ " per arrestare l'oscillazione automatica.</p> 
---	--

#### ATTENZIONE

- Il pulsante " **SWING** ◆ " è disabilitato se il condizionatore è spento (anche nel caso in cui sia stato impostato il TIMER ON).
- Per evitare malfunzionamenti, NON cercare di muovere l'aletta manualmente ma solo ed esclusivamente agendo sul telecomando.
- Quando il condizionatore viene acceso, l'aletta motorizzata inizierà a muoversi dopo 10 secondi, cioè non appena l'elettronica interna ne avrà assunto il controllo. Quando il condizionatore viene spento, l'aletta si porterà automaticamente in posizione di chiusura. Se il funzionamento dell'aletta motorizzata è irregolare, occorre spegnere il condizionatore, togliere tensione ed attendere qualche minuto; provare quindi a ridare tensione e riaccendere il condizionatore per vedere se il funzionamento dell'aletta motorizzata è tornato regolare.
- Non far funzionare il condizionatore troppo a lungo con l'aletta completamente rivolta verso il basso in Raffrescamento e Deumidificazione, per evitare che possa formarsi condensa sull'aletta e che l'acqua goccioli all'interno dell'ambiente.
- L'angolo di apertura dell'aletta non deve mai essere troppo ristretto, per evitare una bassa prestazione dell'apparecchiatura in Raffrescamento e in Riscaldamento.
- Non far funzionare il condizionatore con l'aletta in posizione di chiusura.
- L'umidità relativa in ambiente dovrebbe essere inferiore all'80%. Se il condizionatore è in funzione in modo Raffrescamento con livelli superiori di umidità, la superficie dello scambiatore interno potrebbe coprirsi di brina: regolare l'aletta alla posizione di massima apertura e selezionare la velocità HIGH (Alta) del ventilatore.
- Non appena il condizionatore viene alimentato, l'aletta può generare un suono per 10 secondi: non si tratta di alcuna anomalia, ma del funzionamento normale.

## IMPOSTAZIONI DI DISTRIBUZIONE DELL'ARIA

### Impostare la direzione del flusso d'aria in senso orizzontale

Utilizzare il telecomando per regolare il flusso d'aria orizzontale, nella direzione desiderata.

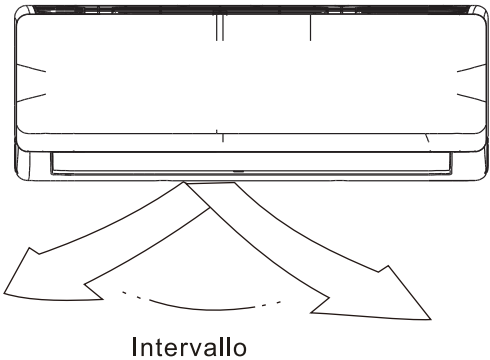
 <p>Intervallo</p>	<p><b>Arresto delle alette nella posizione desiderata</b> Utilizzare il pulsante “ <b>SWING</b> ◀▶ ” per avviare ed arrestare il movimento delle alette verticali ed impostare la posizione desiderata del flusso aria sinistra/destra. Ad ogni pressione del pulsante, le alette verticali si spostano di 6 gradi. L'Unità Interna visualizza “ ◀▶ ” per 1 secondo.</p> <p><b>Oscillazione automatica (SWING) delle alette verticali</b> Se il pulsante “ <b>SWING</b> ◀▶ ” viene tenuto premuto per più di 2 secondi, viene attivata l'oscillazione automatica delle alette verticali. L'Unità Interna visualizza “ IIII ”, lampeggia 4 volte, poi viene nuovamente visualizzata la temperatura impostata. Se la funzione swing viene arrestata, il display visualizza “ LC ”, per 3 secondi.</p> <ul style="list-style-type: none"><li>● Alcune Unità visualizzano “ ◻◻ ” quando viene attivata la funzione “swing”, e visualizzano “ OF ” quando la funzione è arrestata.</li></ul> <p>Quando il condizionatore non è in funzione, il pulsante “ <b>SWING</b> ◀▶ ” viene disabilitato.</p>
--	--

#### ATTENZIONE!

Non introdurre le dita nella griglia di mandata e di aspirazione dell'aria. Il ventilatore ad alta velocità all'interno dell'Unità può causare lesioni.

#### NOTA!

L'impiego simultaneo delle 2 funzioni “ **SWING** ◀ ” e “ **SWING** ▶ ” crea l'effetto 3D di distribuzione dell'aria.

### Funzionamento del condizionatore

**Modi operativi di base:** AUTO (AUTOMATICO)/  
COOL (RAFFRESCAMENTO)/  
DRY (DEUMIDIFICAZIONE)/  
HEAT (RISCALDAMENTO)

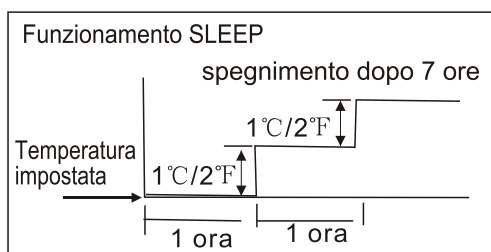

#### Raffrescamento

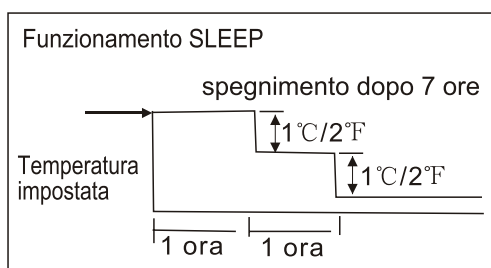

#### Riscaldamento

#### Funzionamento in modo AUTO (AUTOMATICO)

- In caso di selezione della modalità AUTO, il condizionatore selezionerà automaticamente il modo di funzionamento cooling (Raffrescamento), heating (Riscaldamento) o fan only (sola Ventilazione), in base alla temperatura impostata ed alla temperatura ambiente.
- Il condizionatore controllerà la temperatura ambiente automaticamente sulla base della temperatura impostata. Se in modo AUTO la temperatura non dovesse risultare confortevole, è possibile impostare manualmente la temperatura desiderata.

#### • Funzionamento in modalità SLEEP

In modalità SLEEP, la temperatura impostata aumenta (in modo Raffrescamento) o diminuisce (in modo Riscaldamento) di 1°C ogni ora per le prime 2 ore.

Successivamente, la temperatura rimane costante per 5 ore, poi la funzione SLEEP viene arrestata.

Il funzionamento in modalità SLEEP permette il risparmio di energia, ottimizzando il comfort notturno.

#### • Funzionamento in modo DRYING (DEUMIDIFICAZIONE)

In Deumidificazione, la temperatura viene regolata mediante l'attivazione/disattivazione del modo Raffrescamento e del modo Ventilazione. La velocità del ventilatore è LOW (bassa).

#### • Funzionamento in modo HEATING (RISCALDAMENTO)

Il condizionatore funziona in base al principio della pompa di calore, assorbendo il calore dall'aria esterna e trasferendo tale calore all'Unità Interna. Di conseguenza, le prestazioni sono ridotte al diminuire della temperatura dell'aria esterna. Se si avverte insufficienza nelle prestazioni, si consiglia di utilizzare apparecchi di riscaldamento aggiuntivi.



### Funzioni speciali

#### Funzione di Memorizzazione della Posizione dell'Aletta

Per motivi di sicurezza, l'inclinazione dell'aletta orizzontale viene memorizzata, perciò l'aletta ritorna all'ultima posizione selezionata dall'Utente. In caso di selezione di inclinazione eccessiva, verrà memorizzata la posizione dell'inclinazione di sicurezza.

Ciò non si verifica in caso di pressione dei pulsanti "Turbo" o "Manual", oppure dopo un'interruzione di corrente. Di conseguenza, non selezionare un angolo troppo stretto per l'aletta orizzontale, in quanto potrebbe gocciolare acqua di condensa dal deflettore.

#### Funzione Auto-Restart (riavvio automatico)

In caso di interruzione di corrente come ad esempio un blackout, il funzionamento del condizionatore si arresta. Ma al ripristino della corrente, l'Unità si riavvia automaticamente con le impostazioni precedenti.

#### Funzione di Avviso Pulizia Filtro

Dopo 240 ore di funzionamento, il display dell'Unità Interna visualizza l'indicazione "CL" lampeggiante. Si tratta della funzione di avviso che è necessario pulire il Filtro dell'Aria, per un funzionamento più efficiente. Dopo 15 secondi, il display mostrerà la visualizzazione precedente. Quando viene visualizzato l'indicatore "CL" lampeggiante, premere il pulsante LED sul telecomando per 4 volte oppure premere il pulsante "Manual" per 3 o più volte per cancellare le ore registrate, altrimenti l'indicatore "CL" lampeggiante verrà nuovamente visualizzato per altri 15 secondi, al successivo avvio dell'Unità.

#### Funzione di Avviso Sostituzione Filtro

Dopo 2880 ore di funzionamento, il display dell'Unità Interna visualizza l'indicazione "nF" lampeggiante. Si tratta della funzione di avviso che è necessario sostituire il Filtro dell'Aria, per un funzionamento più efficiente. Dopo 15 secondi, il display mostrerà la visualizzazione precedente. Quando viene visualizzato l'indicatore "nF" lampeggiante, premere il pulsante LED sul telecomando per 4 volte, oppure premere il pulsante "Manual" per 3 o più volte per cancellare le ore registrate, altrimenti l'indicatore "nF" verrà nuovamente visualizzato per altri 15 secondi, al successivo avvio dell'Unità.

#### Funzionamento "Muto"

Premere il pulsante LED sul telecomando per disattivare la retroilluminazione del display sull'Unità Interna e per disattivare anche il cicalino del condizionatore, al fine di rendere l'ambiente confortevole e silenzioso.

## 9. PULIZIA E MANUTENZIONE DEL CONDIZIONATORE

### Pulizia dell'Unità Interna

#### AVVERTENZA

Prima di effettuare qualsiasi operazione di manutenzione ordinaria:

- 1 - Spegnerne l'apparecchio mediante telecomando;
- 2 - Portare l'interruttore dedicato in posizione di "OFF" o "0";
- 3 - Estrarre la spina dalla presa di corrente;
- 4 - Per raggiungere l'Unità, utilizzare una scala a libro o altro appoggio idoneo che sia sufficientemente stabile a garantire la Vostra sicurezza.

#### Pulizia del telecomando

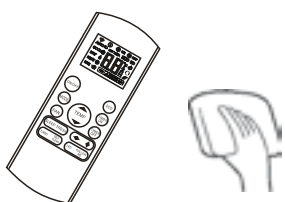

Non usare acqua, ma servirsi di un panno asciutto. Non usare prodotti per la pulizia dei vetri, né tessuti imbevuti di detergenti.

#### Pulizia dell'Unità Interna



Servirsi di un panno morbido e asciutto. In caso di necessità, inumidire il tessuto in acqua e detergente neutro, quindi strizzare bene ed eliminare ogni traccia del prodotto.

#### Per effettuare la pulizia, non utilizzare nessuno dei seguenti prodotti



Benzina, solventi per vernici, derivati del petrolio in genere, prodotti lucidanti, ecc. possono danneggiare le superfici esterne dell'Unità e causare deformazioni e graffi all'apparecchio e al telecomando.



L'utilizzo di acqua troppo calda (oltre 40°C) può scolorire o deformare le parti in plastica.

#### NOTE:

- Se l'apparecchio o la griglia di aspirazione sono molto sporchi, pulirli con un panno imbevuto di acqua appena tiepida, usando detergente neutro. Sciacquare poi con acqua pulita eliminando ogni traccia alla fine del lavaggio. In presenza di umidità sulla griglia, possono verificarsi scariche elettriche.
- Non usare spugne abrasive per la pulizia, poiché si rischia di graffiare le superfici dell'Unità.
- Con griglia aperta o rimossa, non toccare le alette metalliche dello scambiatore di calore sottostante, in quanto esse sono taglienti e c'è il rischio di ferirsi.
- Non esporre la griglia o l'Unità alla luce solare diretta, per evitare il rischio di scolorimento o deformazione.

### Pulizia dell'Unità Esterna

- Controllare regolarmente che le aperture di ripresa e di mandata dell'aria non siano ostruite da polvere o sporcizia in generale.
- Per ogni altro intervento di pulizia o manutenzione dell'Unità Esterna, rivolgersi sempre al Servizio di Assistenza Tecnica Autorizzato.

### Pulizia del Filtro dell'Aria Bio

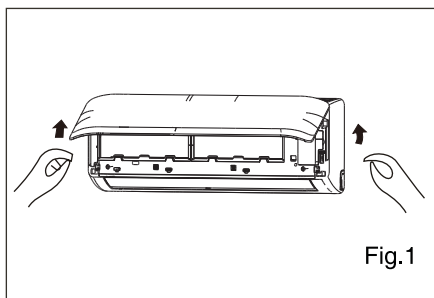

Si raccomanda la pulizia regolare dei filtri dell'aria (almeno ogni due settimane), per garantire l'efficienza del condizionatore ed evitare un calo delle prestazioni. Un filtro dell'aria intasato riduce l'efficienza di raffreddamento dell'Unità. Per effettuare una procedura di pulizia corretta, osservare attentamente le seguenti istruzioni o contattare il Servizio Tecnico Autorizzato.

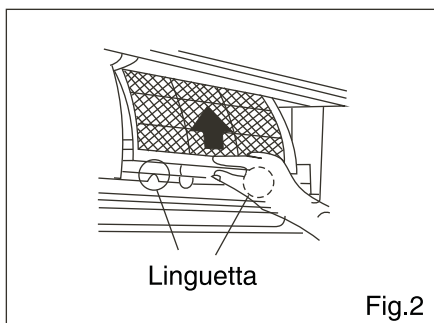

- Nel rimuovere i filtri, non toccare le parti metalliche dell'Unità. I bordi affilati in metallo possono provocare lesioni.
- Non utilizzare acqua per la pulizia interna del condizionatore. Se l'acqua penetra all'interno dell'Unità, può danneggiare l'isolamento, causando scosse elettriche.
- Prima di iniziare la pulizia, verificare che l'Unità sia scollegata dall'alimentazione elettrica.

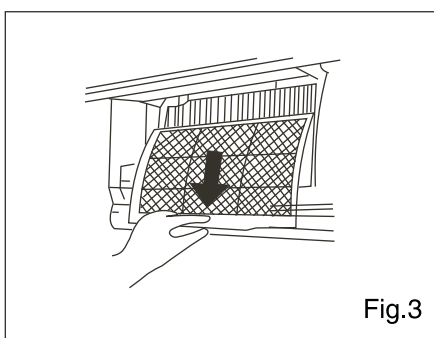

1) Aprire il pannello frontale, sollevando con attenzione entrambe le estremità contemporaneamente (vedere la Fig.1). Ad una certa angolazione, viene avvertito un "clic" ed il pannello rimane aperto.

2) Utilizzare la linguetta per spostare il filtro verso l'alto, poi leggermente verso di voi. A questo punto, estrarre il filtro facendolo scorrere delicatamente verso il basso (Fig. 2 e 3).

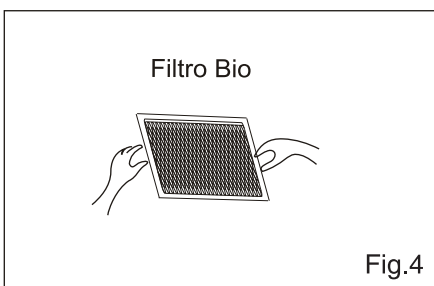

3) Sganciare il Filtro Bio dal filtro grande.

Il Filtro Bio consiste in uno speciale filtro ad enzimi biologici e filtro HEPA. Raccoglie piccole particelle di polvere, batteri, funghi e microbi; elimina i batteri sciogliendo la loro parete cellulare.

- Pulire il Filtro Bio con aspirapolvere e sostituirlo ad intervalli regolari.

## PULIZIA E MANUTENZIONE DEL CONDIZIONATORE

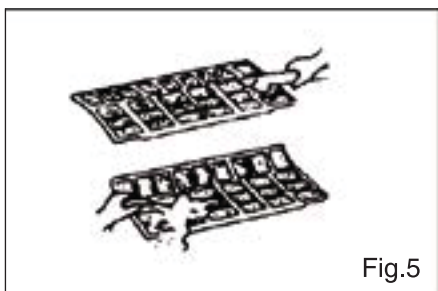

- 4) Pulire il filtro grande con acqua e detergente neutro. Risciacquare con acqua fresca. Eliminare l'acqua in eccesso e lasciare asciugare il filtro in un luogo fresco. Sostituirlo ad intervalli regolari.



- Non lavare il filtro dell'aria con acqua calda superiore a 40°C. Eliminare completamente l'umidità e lasciar asciugare all'ombra.
- Non esporre il filtro al sole direttamente poiché potrebbe danneggiarsi.

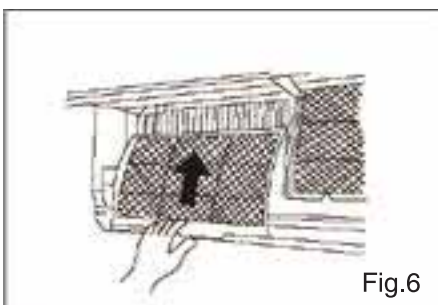

- 5) Reinstallare il Filtro Bio sul filtro grande.

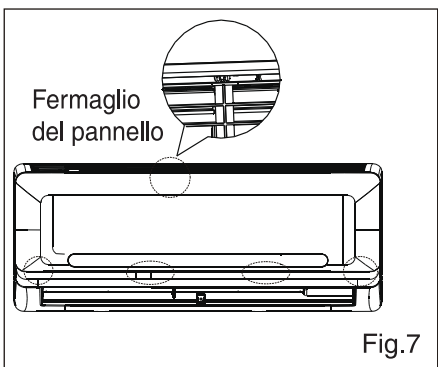

- 6) Reinstallare il filtro sull'Unità eseguendo le operazioni inverse a quanto descritto al punto 2.
- 7) Chiudere il pannello frontale. Verificare che i fermagli siano completamente fissati e che il pannello sia completamente chiuso.

### All'inizio della stagione

All'inizio della stagione o al riavvio del condizionatore dopo un lungo periodo di tempo, effettuare i seguenti controlli:

#### 1 Non ostruire le bocche di ingresso e uscita dell'aria

Controllare che non ci siano oggetti che ostruiscono il flusso dell'aria in entrata e uscita sulle bocche di aspirazione e mandata delle Unità Interna ed Esterna.

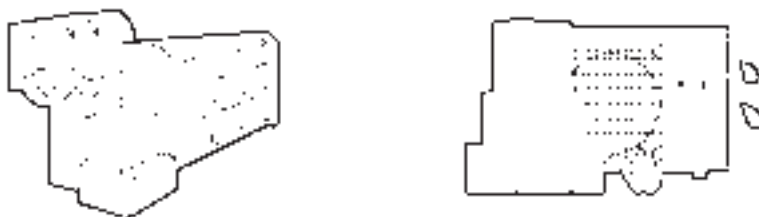

#### 2 Controllare il fissaggio delle Unità

Controllare lo stato dei dispositivi di fissaggio delle Unità Interna ed Esterna, specialmente quelli in materiale ferroso più soggetti a corrosione, in modo da evitare possibili cedimenti degli stessi.

#### 3 Cavo di terra

Controllare che non ci siano falsi contatti elettrici e specialmente che il cavo di terra sia collegato bene e non sia interrotto.



#### ATTENZIONE

Un collegamento di terra errato o inesistente può causare il pericolo di scosse elettriche.

#### 4 Filtri dell'aria

Verificare la presenza e la pulizia dei filtri sull'Unità Interna. Nel caso manchino o siano da pulire, provvedere al reinserimento ed alla pulizia.

#### 5 Batterie del telecomando

Inserire le batterie nel telecomando.

#### 6 Accensione dell'Unità

L'alimentazione all'Unità deve essere fornita 12 ore prima dell'accensione. Inserire la spina nella presa di corrente e posizionare su "ON" l'interruttore dedicato: la spia "OPERATION" sull'Unità Interna comincerà a lampeggiare.

Avviare il condizionatore premendo il pulsante "ON/OFF" sul telecomando 12 ore dopo che l'Unità ha ricevuto tensione.

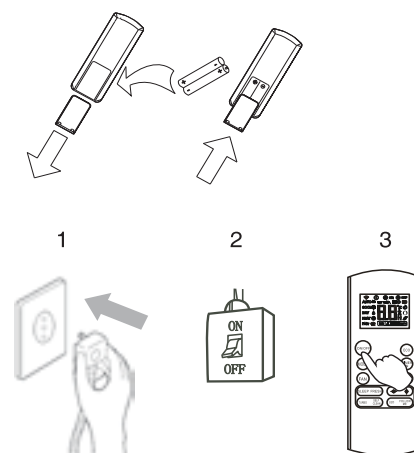

## Al termine della stagione

Al termine della stagione o nel caso si preveda di non utilizzare il condizionatore per un lungo periodo di tempo, effettuare le operazioni di seguito riportate:

### 1 Asciugatura dell'Unità

Per circa mezza giornata, far funzionare il condizionatore in modalità "COOL" (Raffrescamento), impostando la temperatura a 30°C.

In alternativa, far funzionare il condizionatore in modalità "FAN" (Ventilazione), impostando la velocità del ventilatore su "HIGH" (Alta).

Le due procedure servono ad asciugare l'Unità ed a prevenire quindi la formazione di muffe e/o di cattivi odori.

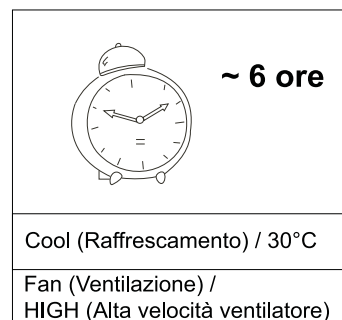

### 2 Togliere tensione all'apparecchio

Spegnere il condizionatore premendo il pulsante "ON/OFF" sul telecomando, posizionare su "OFF" o "0" l'interruttore dedicato e staccare la spina dalla presa di corrente.

Questa operazione è necessaria poiché l'apparecchio consuma una piccola quantità di energia elettrica anche quando è spento.

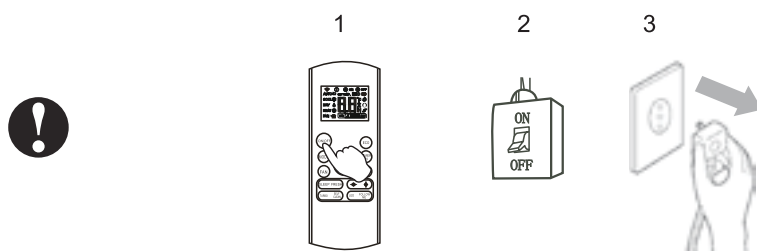

### 3 Pulire e reinserire i filtri dell'aria



### 4 Pulire esternamente il corpo o il pannello dell'Unità



### 5 Estrarre le batterie dal telecomando

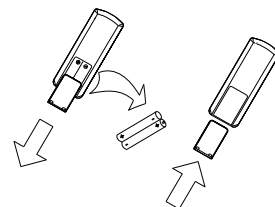

## 10. SUGGERIMENTI PER UN IMPIEGO ECONOMICO



### **Impostare un valore di temperatura adeguato:**

- Durante il funzionamento in Riscaldamento, evitare di impostare un valore di temperatura troppo elevato.
- Durante il funzionamento in Raffrescamento, evitare di impostare un valore di temperatura troppo basso.

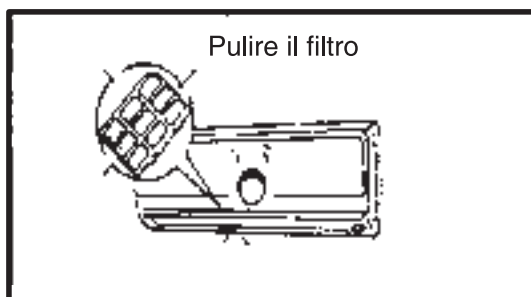

### **Pulire di frequente gli elementi filtranti:**

- Per mantenere il condizionatore in perfetta efficienza, è necessario effettuare la pulizia periodica dei filtri sull'Unità Interna almeno una volta ogni 2 settimane, come già descritto. L'accumulo di polvere sui filtri comporta una diminuzione delle prestazioni dell'apparecchiatura.

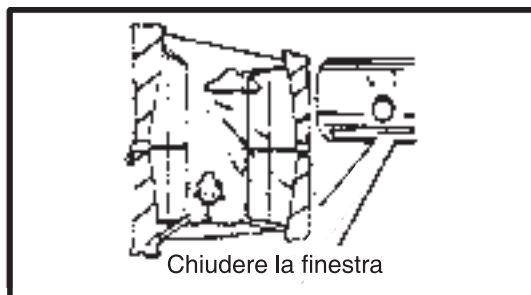

### **Evitare di tenere porte e finestre sempre aperte:**

- Ciò riduce l'efficienza del condizionatore e comporta un aumento del consumo di energia elettrica. In caso di sovraccarico termico, inoltre, si può determinare l'intervento di funzioni automatiche di protezione dell'apparecchiatura, con conseguente arresto del condizionatore.

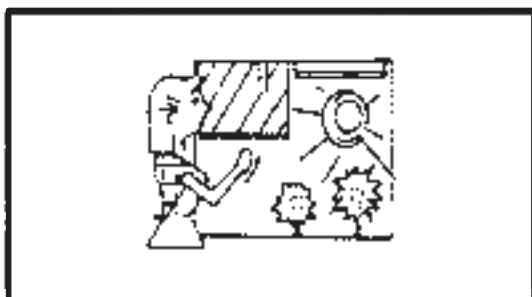

### **Limitare l'esposizione alla luce solare:**

- Durante il funzionamento in Raffrescamento, schermare con tende le superfici vetrate investite dalla luce solare diretta durante le ore più calde della giornata. Si otterrà in tal modo un sensibile beneficio in termini di comfort ed una riduzione del consumo di energia elettrica.



### **Utilizzare la funzione TIMER senza esagerare:**

- Non impostare intervalli di funzionamento di durata superiore alle reali necessità di comfort, considerando soprattutto l'effettiva permanenza delle persone all'interno dell'ambiente climatizzato.



### **Regolare la direzione del flusso d'aria:**

- Con un po' di esperienza, è possibile valutare personalmente l'incremento del benessere che deriva da una corretta regolazione della direzione del flusso d'aria erogata dal condizionatore. A parità di consumi energetici, il comfort aumenta in modo considerevole (vedi pagg. 14-15).

## 11. RISOLUZIONE DEI PROBLEMI DI FUNZIONAMENTO

### Anomalie apparenti

La tabella seguente elenca una serie di anomalie solo apparenti.

Compiere le verifiche descritte prima di richiedere l'intervento dell'Assistenza Tecnica.

ANOMALIA	CAUSA
Il condizionatore non si riavvia immediatamente.	<ul style="list-style-type: none"> <li>• Per evitare la bruciatura di un fusibile, il compressore si avvia dopo 3 minuti (funzione di protezione), al ripristino dell'alimentazione elettrica dopo un'interruzione di corrente.</li> </ul>
La velocità di ventilazione commuta: velocità molto lenta, poi normale.	<ul style="list-style-type: none"> <li>• Si verifica automaticamente in modo Riscaldamento :               <ul style="list-style-type: none"> <li>- per evitare le correnti di aria fredda all'avvio del funzionamento in modo Riscaldamento,</li> <li>- operazione di sbrinamento automatico,</li> <li>- operazione di riscaldamento a bassa temperatura</li> </ul> </li> </ul>
Il funzionamento in Riscaldamento si arresta improvvisamente e la spia defrost (sbrinamento) lampeggia.	<ul style="list-style-type: none"> <li>• In modo HEAT (Riscaldamento), l'Unità Interna si arresta temporaneamente per max. 10 minuti per effettuare lo sbrinamento automatico.</li> </ul>
Dall'Unità Interna fuoriesce vapore.	<ul style="list-style-type: none"> <li>• In modo COOL (Raffrescamento), può essere emesso vapore generato da condensa, originata da improvviso raffreddamento.</li> </ul>
	<ul style="list-style-type: none"> <li>• Il vapore può essere generato da umidità formatasi dalla procedura di sbrinamento, quando il condizionatore si riavvia in modo HEAT (Riscaldamento), dopo lo sbrinamento.</li> </ul>
Il condizionatore emette suoni a basso volume.	<ul style="list-style-type: none"> <li>• Sibilo - durante il funzionamento o immediatamente dopo l'arresto del condizionatore: rumore del flusso di refrigerante.</li> </ul>
	<ul style="list-style-type: none"> <li>• Scricchiolio - normale espansione e contrazione delle parti in plastica e metalliche, causate dalla variazione di temperatura durante il funzionamento.</li> </ul>
	<ul style="list-style-type: none"> <li>• Corrente d'aria - quando viene ripristinata la posizione delle alette.</li> </ul>
Emissione di odori particolari.	<ul style="list-style-type: none"> <li>• Possono essere emessi vari odori generati dagli interni in tessuto, mobili o fumo di sigaretta, precedentemente assorbiti dal condizionatore. In caso di odori strani, contattare il Servizio Tecnico Autorizzato.</li> </ul>
Commutazione al modo Ventilazione, mentre il condizionatore sta funzionando in Raffrescamento o Riscaldamento.	<ul style="list-style-type: none"> <li>• La temperatura ambiente ha raggiunto il valore della temperatura impostata sul telecomando. In caso contrario, contattare il Servizio Tecnico Autorizzato.</li> </ul>
Il funzionamento è irregolare, imprevedibile oppure non risponde.	<ul style="list-style-type: none"> <li>• Interferenze da ripetitori per telefoni cellulari e ripetitori a distanza possono causare il malfunzionamento dell'Unità.</li> </ul>
	<ul style="list-style-type: none"> <li>• Scollegare l'alimentazione e poi collegarla nuovamente.</li> </ul>
	<ul style="list-style-type: none"> <li>• Premere il pulsante ON/OFF sul telecomando, per riavviare il funzionamento.</li> </ul>

**NOTA:** Se il problema non si risolve, contattare il Servizio Tecnico Autorizzato. Informare il Servizio Tecnico, fornendo il dettaglio del malfunzionamento ed il numero del Modello di Unità.



## RISOLUZIONE DEI PROBLEMI DI FUNZIONAMENTO

### Problemi e soluzioni possibili

La tabella seguente mostra una serie di problemi e le loro possibili cause e soluzioni. Effettuare i seguenti controlli prima di contattare il Servizio di Assistenza Tecnica Autorizzato.

CONDIZIONE	CAUSE O VERIFICHE
L'Unità non funziona.	• Mancanza di corrente?
	• Interruttore spento, circuito bloccato o fusibile bruciato?
	• È stato attivato il Timer?
	• Le batterie del telecomando sono scariche?
	• Le batterie del telecomando sono state posizionate correttamente?
Raffrescamento o Riscaldamento insufficiente.	• Filtri sporchi?
	• Il flusso d'aria circola liberamente sulle Unità Interna ed Esterna?
	• Le impostazioni relative alla temperatura ed al modo operativo sono corrette?
	• Le finestre o le porte sono state lasciate aperte?
	• La velocità di ventilazione è alta? Le alette sono posizionate in modo da consentire la max. portata dell'aria?
	• In modo Raffrescamento, l'ambiente è esposto dalla luce diretta del sole?
	• In modo Raffrescamento, vi sono fonti di calore o computers in funzione, o vi sono troppe persone nell'ambiente?
Le spie continuano a lampeggiare.	• L'Unità si arresta, oppure continua a funzionare in condizione di sicurezza (a seconda dei Modelli). Dopo circa 10 min., l'errore può essere ripristinato manualmente. In caso contrario, scollegare l'alimentazione, poi ricollegarla. Se il problema persiste, scollegare l'alimentazione e contattare il Servizio Tecnico Autorizzato.
L'Unità Interna mostra Codici di Errore: E0, E1, E2....P1, P2, P3....oppure F1, F2, F3....	

Se il problema persiste anche dopo aver effettuato i controlli o le diagnosi, arrestare immediatamente il funzionamento del condizionatore e contattare il Servizio Tecnico Autorizzato. Informare il Servizio Tecnico, fornendo il dettaglio del malfunzionamento ed il numero del Modello di Unità.



### ATTENZIONE

**In tutti i seguenti casi, spegnere immediatamente l'Unità!**

- Il cavo di alimentazione è danneggiato o eccessivamente caldo.
- Si avverte odore di bruciato.
- Si avvertono rumori forti o anomali.
- Fusibile bruciato o l'interruttore salta spesso.
- Acqua, oppure degli oggetti cadono dentro l'Unità.



**NON TENTARE DI RISOLVERE IL PROBLEMA!  
CONTATTARE IL SERVIZIO TECNICO AUTORIZZATO!**

## 12. RIPARTENZA AUTOMATICA DOPO INTERRUZIONE DI CORRENTE

La mancanza di energia elettrica durante il funzionamento provoca l'arresto immediato del condizionatore.

Non appena viene ripristinata l'alimentazione elettrica, il LED di Funzionamento ("OPERATION") sull'Unità Interna inizia a lampeggiare.

L'apparecchiatura è quindi in grado di riavviarsi automaticamente dopo che sono trascorsi 3 minuti dal ripristino della tensione. Di conseguenza, non occorre premere il pulsante "ON/OFF" sul telecomando.

Le impostazioni di funzionamento saranno quelle precedenti lo spegnimento.

È tuttavia necessario reimpostare il TIMER, poiché in caso di blackout le eventuali programmazioni per l'avvio o l'arresto automatico del condizionatore vengono cancellate.

**NOTE**

A series of horizontal dashed lines for writing notes.



## Table of Contents

1. GENERAL INFORMATION .....	3
2. SAFETY PRECAUTIONS .....	5
3. INDOOR AND OUTDOOR'S UNITS OUTLINE .....	10
4. LED PANEL ON INDOOR UNIT .....	11
5. RECOMMENDED OPERATING CONDITIONS .....	12
6. EMERGENCY OPERATION AND TEST SWITCH .....	13
7. ADJUSTING THE AIRFLOW DIRECTION .....	14
8. OPERATING INSTRUCTIONS .....	16
9. CLEANING AND MAINTENANCE OF THE AIR CONDITIONER .....	18
10. HINTS FOR ECONOMICAL OPERATION .....	23
11. TROUBLESHOOTING .....	24
12. AUTOMATIC RESTART AFTER A POWER FAILURE .....	26



**Caution:** Risk of fire/  
flammable materials  
(For R32/R290 units only)

**WARNING:** Servicing shall only be performed as recommended by the equipment manufacturer. Maintenance and repair requiring the assistance of other skilled personnel shall be carried out under the supervision of the person competent in the use of flammable refrigerants. For more details, please refer to the “ Information on servicing” on “ INSTALLATION MANUAL ”.(This is only required for the unit adopts R32/R290 Refrigerant)

### **WARNING!**

THANK YOU FOR PURCHASING OUR PRODUCT.  
BEFORE USING YOUR NEW AIR CONDITIONER, PLEASE READ THIS MANUAL AND KEEP IT FOR  
FUTURE REFERENCE.

## 1. GENERAL INFORMATION

### Outline of specific features

#### **ECO-FRIENDLY REFRIGERANT R32**

As R32 refrigerant contains no chlorine, it does not damage ozone.

#### **POWER CONTROL THROUGH "DC INVERTER"**

Power is supplied according to real needs of comfort, thus permitting a sure energy saving.

#### **INFRARED REMOTE CONTROLLER**

All available functions of the air conditioner can be set by using the infrared remote controller, whose LCD panel immediately shows the operating parameters.

#### **ON TIMER / OFF TIMER**

**ON Timer**, allows to program the air conditioner's start within 24 hours. If the set time does not exceed 10 hours, the **TIMER ON** is set by 0.5 hours' steps. If the set time exceeds 10 hours, the **TIMER ON** is set by 1 hour's steps.

**OFF Timer**, allows to program the air conditioner's stop within 24 hours. If the set time does not exceed 10 hours, the **TIMER OFF** is set by 0.5 hours' steps. If the set time exceeds 10 hours, the **TIMER OFF** is set by 1 hour's steps.

The air conditioner's start and/or stop may also be programmed in sequence, within 24 hours.

#### **DRY FUNCTION**

When "DRY" function is selected, the air conditioner strongly reduces humidity inside the room.

#### **ADVANCED CONTROL FOR INDOOR UNIT'S FAN**

**Thermostatic stops.** In Heating mode, when set temperature has been reached inside the room, the compressor stops and the indoor fan speed is lowered to avoid cold drafts.

**Hot Keep.** At the beginning of operation in Heating mode, the indoor fan will start only 5 minutes later, i.e. when the temperature of indoor heat exchanger is adequate.

#### **MICROCOMPUTER CONTROLLED DEFROSTING FUNCTION (HEATING MODE)**



The microcomputer on printed circuit board can monitor all decreases in heating power of the air conditioner caused by frosting on outdoor heat exchanger, and inputs the signal for automatic defrosting. The activation of this function is indicated by the display.

#### **THERMOSTAT UNDER MICROCOMPUTER CONTROL**

The thermostat being controlled by microcomputer allows remarkable energy saving and provides more comfort, as the room temperature is checked with the greatest precision.

### **MOTORIZED LOUVERS FOR AIRFLOW DIRECTION & 3D FUNCTION**

The flaps can be controlled directly by the remote controller so as to reach your desired position.

- By pressing "SWING  " button, you can start or stop vertical louver movement and set the desired left/right air flow direction.
- By pressing "SWING  " button, you can start or stop horizontal louver movement and set the desired up/down air flow direction.

The simultaneous use of two functions creates the 3D effect of air distribution.

### **AUTORESTART AFTER A POWER FAILURE**

In event of power interruption such as a blackout, the air conditioner stops once. But it restarts automatically and performs previous operation when the power supply is resumed.

### **DIAGNOSTIC & PROTECTIVE FUNCTIONS**

Shown by codified flashing of LED indicators on the Indoor Unit, they allow to diagnose in a quite precise way the main malfunctions which may concern the air conditioner.

3-minutes' delay protection: there is a protective control of the Outdoor Unit, to prevent compressor's damages after stops. This control is effective in case of malfunction, power failure, turning off the system, etc. and it does not allow Outdoor Unit to restart before 3 minutes have elapsed since the Unit stopped. During this time, Indoor Unit cannot run.

### **"SLEEP" FUNCTION**

This function allows to save electricity through the gradual increase (in Cooling mode) or the gradual decrease (in Heating mode) of set temperature.

### **"TURBO" FUNCTION**

This function enables the Unit to reach the preset temperature in the shortest time.

## 2. SAFETY PRECAUTIONS

Before starting the air conditioner, please read carefully the information in this "USER MANUAL". The User's Manual contains very important suggestions related to installation, operation and maintenance of the air conditioner and concerning your personal safety.

**The Manufacturer accept no responsibility for the damages that may arise due to non-observance of the instructions listed in this "USER MANUAL".**

### **Disposal of an old air conditioner**

Before disposing an old air conditioner, please make sure it is inoperative and carry out the disposal by adopting all safety precautions. Unplug it from the power line in order to avoid risks of electric shock.

Please remember that an air conditioner contains refrigerant fluid, requiring specialized waste disposal.

The valuable materials contained in the air conditioner can be recycled. Contact your local Waste Disposal Center for adequate disposal or contact your Dealer for any question.

Please make sure that piping of your air conditioner does not get damaged before being picked up by the relevant Waste Disposal Center. You can contribute to the protection of the environment by adopting an appropriate anti-pollution method of disposal.

### **Disposal of the packaging of your new air conditioner**

All the packaging materials used in the package of your new air conditioner can be disposed without any danger for the environment.

The cardboard may be broken or cut into small pieces and given to a Waste Paper Disposal Service. The wrapping bag made of polyethylene and the polyethylene foam pads contain no fluorochloric hydrocarbon.

All these valuable materials may be taken to a Waste Collecting Center and used again after adequate recycling.

Consult your local Authorities for the name and address of the Waste Materials Collecting Centers and Waste Paper Disposal Services nearest to your house.

### **General warnings for safety**

- Do not operate damaged air conditioners. In case of doubt, contact your Dealer.
- Use of air conditioner must be carried out in strict compliance with the instructions listed further on.
- Do not damage any parts of the air conditioner that carry refrigerant by piercing or perforating the piping with sharp or pointed objects, by crushing or twisting the tubes or scraping off the surfaces' coatings. If the refrigerant spurts out and gets into eyes, this may result in serious injuries.
- Do not obstruct or cover the ventilation grille of the air conditioner. Do not put fingers nor insert objects into the inlet/outlet vent or into the motorized louver.
- Do not allow children to play with the air conditioner. Children should be never allowed to sit on the Outdoor Unit.
- The appliance is not intended for children and disabled people. They must not operate the air conditioner without supervision.
- Electrical works must be carried out according to the local laws. If the power cable is damaged, it must be replaced by the Manufacturer or by qualified Personnel. Size of power cables and connecting wires must be adequate to the characteristics of the air conditioner (current values and power input values).
- If fuses on the PCB are blown, they must be replaced with new fuses of the same type and size.
- After installation, power plug should be properly disposed.
- Exhausted batteries (infrared remote controller) should be properly disposed.
- Always remember to unplug the air conditioner before opening the inlet grille. Never try to unplug the air conditioner by pulling off the power cable. Always grip the power plug firmly and pull it straight out of the power socket.



## SAFETY PRECAUTIONS

- **Strictly observe the instructions provided in this Manual.**
- **The air conditioning system contains inside its refrigerant circuit the R410A gas under pressure. Never disconnect refrigerant pipes or connection joints.**
- **Never perform any handling on Outdoor Unit service valves or on Indoor Unit's unions.**
- **Keep this Manual in a safe place easy to reach at any time for convenient reference.**
- **In case the air conditioner is transferred and reinstalled, this User's Manual should always be attached to the appliance.**

### SAFETY INSTRUCTIONS

- Please read carefully the following Safety Instructions before operating the air conditioner.
- A strict observance of the instructions indicated in this "USER MANUAL" will prevent personal hurt and incidents to the User. Moreover, correct operation and long life of the system will be ensured.
- Depending on the seriousness of potential risks and damages, the reported Instructions are classified in two types: "WARNING" and "CAUTION". A strict observance of the Instructions is required to guarantee your personal safety and the safety of the environments where the Units are installed.
- The following Instructions are related to the air conditioner's installation. They have been reported in this "USER MANUAL" just to allow the User to check that installation has been properly carried out. If an improper installation - not corresponding to the Instructions - is verified, please contact the Dealer or the Authorized Technical Service.

**The User must never attempt to repair, install or perform special maintenance by himself.**

#### Key to symbols



**WARNING**

This symbol points out the risk of serious injury or death.



**CAUTION**

This symbol points out the risk of injury or damage to the property.



Prohibition. Action or procedure not allowed, with serious effects on objects and people.





Obligation. Compulsory action or procedure. The missed observance could bring serious effects on objects and people.





## SAFETY PRECAUTIONS







### Installation

Never try to install this Unit by yourself, i.e. without the support of Technical Personnel. Never try to repair the Unit by yourself. The Unit's components can be reached only by opening or removing the covering panels, and this involves exposure to high voltage. Even by disconnecting power supply, it is not always possible to avoid the risk of electric shocks.

 <b>WARNING</b>	
<ul style="list-style-type: none"> <li>• Please always contact the Dealer or the Authorized Service Center for installation. Never attempt to install the air conditioner by yourself, because improper installation could cause electric shock, injuries, water leakage or fire.</li> </ul>	
<ul style="list-style-type: none"> <li>• Please always contact the Dealer or the Authorized Service Center for any servicing operation or special maintenance. Never try to repair or carry out special maintenance by yourself. Improper repair or maintenance could cause electric shock, injuries, water leakage or fire.</li> </ul>	



















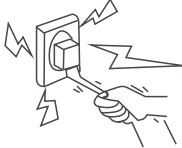

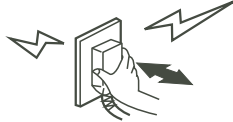

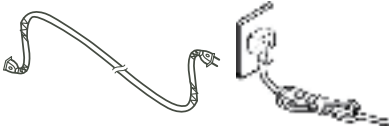

Please confirm that installation has been carried out according to the following prescriptions:

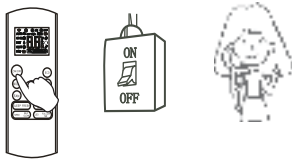
 <b>CAUTION</b>	
<ul style="list-style-type: none"> <li>• When installing, all possible countermeasures must be taken to avoid refrigerant leaks. If there is a high concentration of refrigerant gas in the room, oxygen lack may occur.</li> </ul>	
<ul style="list-style-type: none"> <li>• Do not install the air conditioner near burners, heat sources or flammable gas. This is to avoid the risk of malfunctioning, fire or explosion.</li> </ul>	
<ul style="list-style-type: none"> <li>• Ensure that a circuit breaker has been installed on the power supply line of the air conditioner, to avoid the risk of electric shocks.</li> </ul>	
<ul style="list-style-type: none"> <li>• When installing in a small room, countermeasures should be taken in case of a refrigerant leak exceeds the proper range. Otherwise, it will cause asphyxia.</li> </ul>	

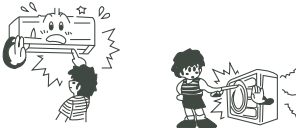
 <b>CAUTION</b>	
<ul style="list-style-type: none"> <li>• Ensure that drain hose and drain pipe installation has been carried out correctly. Incorrect installation or maintenance will cause water leakage.</li> </ul>	
<ul style="list-style-type: none"> <li>• Ensure that Indoor and Outdoor Units have been properly grounded. Defective grounding could cause electric shock.</li> </ul>	 
<ul style="list-style-type: none"> <li>• This kind of appliance needs a specific circuit breaker with proper protective devices against overcurrents and short circuits (fuses or automatic switches).</li> </ul>	 Circuit breaker (specific) 









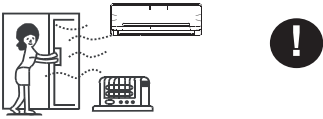

## SAFETY PRECAUTIONS

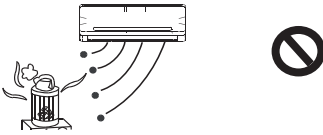
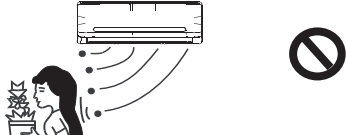
Always observe the operating precautions listed in the following tables. In this way, correct operation and safeguard of people, animals and objects inside the air-conditioned room will be ensured.

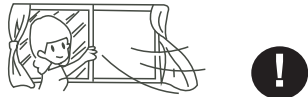
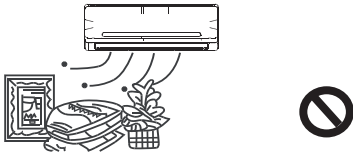



 <b>WARNING</b>	
<p>Use the correct voltage and frequency for power supply.</p> <p style="text-align: center;">220~230V, 50Hz</p>  	<p>Do not insert the air conditioner's plug into multiple sockets or into sockets to which other appliances are connected. Do not use plug adapters.</p>  
<p>Fully insert the plug into the power socket and make sure the connection is secure and without play. Otherwise, sparks and fire may occur.</p>  	<p>Do not put heavy objects on the power supply cord. Take care not to damage it. Do not use supply cords which are faulty or damaged.</p>  
<p>Do not pull the plug out of the power socket by drawing the power cord. Damaging to the power cord, to the plug or to the socket may occur, and this could result in electric shock or fire generation.</p>  	<p>Never turn off the air conditioner by pulling the power supply plug out of the socket. This could cause electric shock or fire. Always press the "ON/OFF" button on remote controller.</p>  
<p>Do not use extension cords. Do not use rolled power supply cords.</p>  	<p>Never touch switches, sockets or power supply plugs with wet hands. This could cause electric shock.</p>  
<p>If you smell something burning, immediately turn off the air conditioner, switch the circuit breaker to "OFF" or "0", and contact the Authorized Technical Service.</p>  	<p>Do not insert any objects into the air inlet or outlet of Indoor and Outdoor Units. Even if fans are stopped, they could automatically start all at once.</p>  
<p>You should avoid to expose your body directly to cool air for a long time. This may you cause health problems to you.</p>  	<p>Do not direct the airflows towards infants, aged or disabled people.</p>  

# SAFETY PRECAUTIONS

## ⚠ CAUTION

<p>Ventilation should be operated when using at the same time the air conditioner and gas burners. Insufficient ventilation may cause lack of oxygen.</p> 	<p>Do not use sprayers near the air conditioner and do not spray anything towards the appliance.</p> 
<p>Do not place burners near the airflow of air conditioner.</p> 	<p>Do not expose plants or animals to the direct airflow of the air conditioner.</p> 
<p>To avoid the risk of electric shock, do not sprinkle water nor other liquid on Indoor Unit. Do not clean the air conditioner by water spurts.</p> 	<p>Ventilate the room regularly while the air conditioner is operating. Fail to follow this advice could result in lack of oxygen inside the room.</p> 
<p>Do not expose food, plants, animals, precision devices or works of art to the direct airflow of the air conditioner.</p> 	<p>For proper performance, operate the air conditioner under the recommended temperature and humidity range (see page 12). If the Unit operates beyond these conditions, malfunctions may occur or dew may drip out of the Indoor Unit.</p> 
<p>When necessary, replace fuses with new ones of the same type and size. Never use a piece of iron or copper instead of the proper fuse, as it could result in a malfunction or in a fire accident.</p> 	<p>Do not place anything in front of the air conditioner nor obstruct the air outlet.</p> 
<p>Do not put any object on the air conditioner. On the appliance's upper part there is an air grille that must not be obstructed. Besides, a heavy object may cause the air conditioner's fall.</p> 	
<p>Do not touch the heat exchangers' metal flaps on Indoor and Outdoor Units. This could cause hurts due to the sharp shape of the flaps. Take care of this especially when removing the air inlet panel and the air filters.</p> 	

**Explanation of symbols displayed on the indoor unit or outdoor unit  
(For the unit adopts R32/R290 Refrigerant only):**

	<b>WARNING</b>	This symbol shows that this appliance used a flammable refrigerant. If the refrigerant is leaked and exposed to an external ignition source, there is a risk of fire.
	<b>CAUTION</b>	This symbol shows that the operation manual should be read carefully.
	<b>CAUTION</b>	This symbol shows that a service personnel should be handling this equipment with reference to the installation manual.
	<b>CAUTION</b>	
	<b>CAUTION</b>	This symbol shows that information is available such as the operating manual or installation manual.

### 3. INDOOR AND OUTDOOR'S UNITS OUTLINE

The figure below is for explanation purpose only. The real appearance of the components could be rather different.

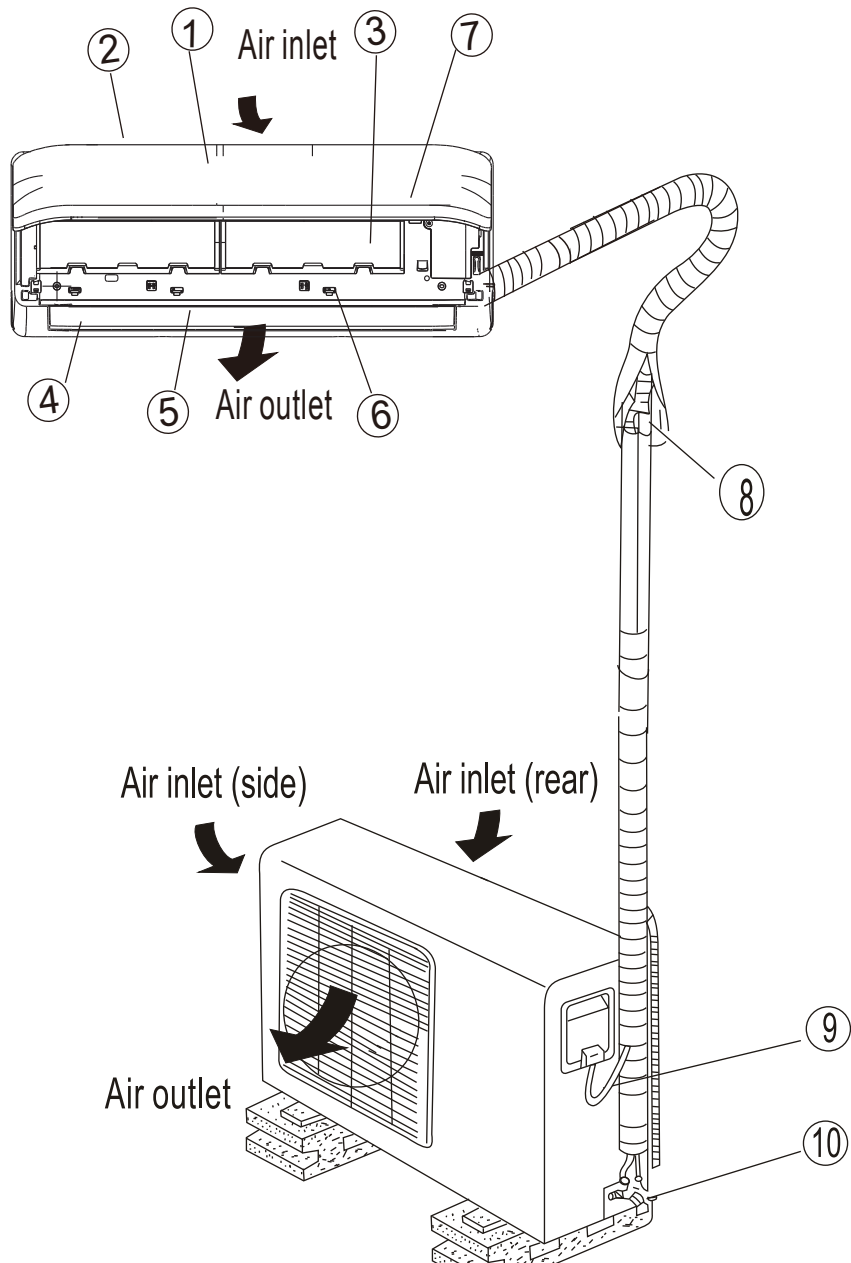

#### Indoor Unit

1. Front panel
2. Air inlet
3. Air filter
4. Air outlet
5. Horizontal air flow grille
6. Vertical air flow louver (inside)
7. Display window

#### Outdoor Unit

8. Connecting pipe
9. Connecting cable
10. Stop valve

## 4. LED PANEL ON INDOOR UNIT

### DISPLAY LCD ON INDOOR UNIT



#### Digital display:

- Displays the temperature settings when the air conditioner is operational.
- Displays the room temperature in FAN mode.
- Displays the self-diagnostic codes.
- Displays “ **ON** ” for three seconds when Timer ON, Swing or Turbo is activated.
- Displays “ **OF** ” for three seconds when Timer OFF is set.
- Displays “ **OF** ” for three seconds when Swing or Turbo is cancelled.
- Displays “ **dF** ” under defrosting operation.
- Displays “ **cF** ” when anti-cold air feature is activated under Heating mode.
- When ECO function is activated, the “ **88** ” illuminates as **ECO** → set temperature → **E** ..... in one second interval.
- Display when the wifi control feature is activated. (Not available when the unit does not have this function).

## 5. RECOMMENDED OPERATING CONDITIONS

To obtain the best performances from the Unit, it is recommended its use under the following conditions:

COOLING OPERATION	Outdoor temperature:	from 0°C to 50°C
	Room temperature:	from 17°C to 32°C
	<b>CAUTION:</b> Room relative humidity should be less than 80%. If the air conditioner operates beyond this limit, the surface of the indoor heat exchanger could get covered with frost.	
HEATING OPERATION	Outdoor temperature:	from -15°C to 30°C
	Room temperature:	from 0°C to 30°C
DRYING OPERATION	Outdoor temperature:	from 0°C to 50°C
	Room temperature:	from 10°C to 32°C

Use of the air conditioner out of the above mentioned temperature ranges could cause the intervention of built-in protective functions consequently stopping the system operation.

**NOTE:** If the Unit operates in rooms which are saturated with oil vapors or volatile matters, harmful substances could coat and clog the indoor unit heat exchanger. Besides, scalings of saltiness could form on the Outdoor Units installed in sea-surroundings; if not removed, they will damage the Units in a very short time. In both cases, please contact the Technical Service to require frequent maintenance.

## 6. EMERGENCY OPERATION AND TEST SWITCH

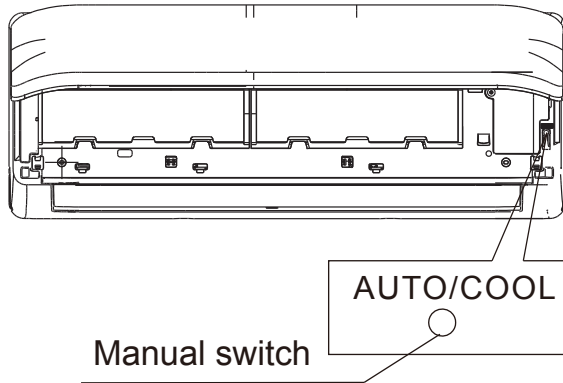

### Control panel

Caution! Always turn off the Unit before operating the Manual control button. If the Unit is operational, keep on pressing the Manual control button until the Unit is off.

- **Opening the front panel:**  
Pull up the front panel at both ends till a click is heard and the panel remains fixed. Do not lift the panel any further because the hinges could get broken.
- **Closing the front panel:**  
Push down the front panel at both ends. Close the panel firmly.

### Operation in Emergency mode:

If you have lost the remote controller or its batteries are exhausted, the air conditioner can be started by pressing the "AUTO/COOL" Manual control button on the frontal panel.

Press "Manual" button once: "OPERATION" lamp on Indoor Unit will light up, and the air conditioner will work in forced AUTO mode.

### Testing the air conditioner:

Press "Manual" button twice within 5 seconds: Unit will operate in forced COOL mode. This is used for Testing purposes only.

### End of operation in Emergency mode or Test mode:

Press once the "AUTO/COOL" Manual control button on the front panel while the air conditioner is operating in Emergency mode or in Test mode: operation will be immediately stopped. Use the remote controller to return to normal operation.

### CAUTION!

- This switch is used for testing purposes only. Please do not use it unless necessary.
- To restore the remote controller operation, use the remote controller directly.



## 7. ADJUSTING THE AIRFLOW DIRECTION

### Adjusting the vertical airflow direction

The inner electronics automatically selects the best position for the louver according to the operation mode:

- in **HEATING** mode: the flaps are vertically set
- in **COOLING** mode: the flaps are horizontally set.

### SETTING YOUR PREFERENCES

Adjust the air direction properly to obtain a higher degree in comfort and to avoid harmful drafts. The vertical direction of the airflow can be set through the infrared remote control.

#### VERTICAL AIRFLOW

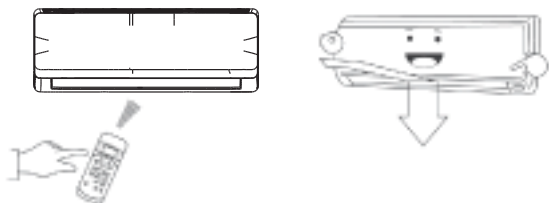
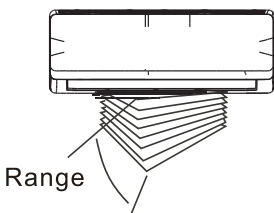
<p><b>Stop the flaps at your desired position:</b> Perform this setting while the air conditioner is operating. Press several times the “<b>SWING</b> ◊” button on remote control till the desired angle for the louver is reached. Each time the button is pressed, the louver moves by 6°.</p> 	<p><b>Automatic SWINGING of the horizontal louver:</b> Perform this setting while the air conditioner is operating. Keep pressing the “<b>SWING</b> ◊” button without releasing it for more than 2 seconds: the horizontal louver will swing up and down continuously. Press “<b>SWING</b> ◊” button again to stop the automatic swinging of the louver.</p> 
--	---

#### WARNING

- “**SWING** ◊” button will be disabled when the air conditioner is not operating (even if **TIMER ON** has been set).
- To avoid malfunctions, **NEVER** attempt to move the flaps by hand but always use the remote control for doing this. If this happens, please cease operation, unplug power for a few seconds, then restart the air conditioner.
- When the air conditioner is turned on, the motorized louver will start moving 10 seconds later, as soon as it gets under control of the inner electronics. When the air conditioner is stopped, the motorized louver will automatically stop in closing position. If the motorized louver malfunctions, it is advised to turn off the air conditioner and cut the power for some minutes; then restore the power, turn the Unit on again and check if the louver works properly.
- Do not operate the air conditioner for a long time with the airflow direction set downward in Cooling and Dry mode; this may cause dripping from the louver inside the room.
- Open angle of the horizontal louver should not be set too small, as Cooling or Heating performance may be impaired due to too restricted airflow area.
- Do not operate Unit with horizontal louver in closed position.
- Room temperature humidity should be less than 80%. If the air conditioner operates beyond this limit, the surface of indoor heat exchanger could get covered with frost: in this case, adjust the louver to the maximum open angle and select **HIGH** fan speed.
- When the air conditioner is connected to power (initial power), the horizontal louver may generate a sound for 10 seconds: this is a normal operation.

## ADJUSTING THE AIRFLOW DIRECTION

### Adjusting the horizontal airflow direction

Use the remote controller to adjust the horizontal air flow in the direction you prefer.

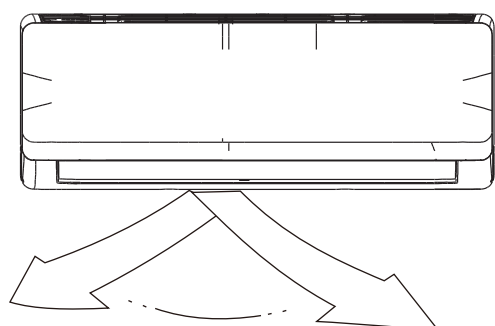

Range

#### Stop the flaps at your desired position

Use the “ **SWING** ◀▶ ” button to start and stop vertical louver movement and set the desired left/right air flow position.

The vertical louver changes 6 degree in angle for each press. And indoor unit displays “ **↑↓** ” for one second.

#### Automatic SWINGING of the vertical louver

If you hold down “ **SWING** ◀▶ ” button for more than 2 seconds, the vertical louver swing feature is activated. The indoor unit shows “ **IIII** ”, flashes four times, then the temperature setting reverts back.

If the swing feature is stopped, it displays “ **LC** ” and remains on for 3 seconds.

- For some units, the indoor units display “ **ON** ” when the swing feature is activated, and display “ **OF** ” when the swing feature is stopped.

The “ **SWING** ◀ ” button will be disabled when the air conditioner is not operating.

#### CAUTION!

Do not put your fingers into the panel of the blower and suction side. The high-speed fan inside may cause injury.

#### NOTE!

The simultaneous use of 2 functions “ **SWING** ◀ ” and “ **SWING** ▶ ” creates 3D effect of air distribution.

## 8. OPERATING INSTRUCTIONS

### How the air conditioner works

#### Basic operation modes: AUTO/COOL/DRY/HEAT

##### AUTO operation

- When you set the air conditioner in AUTO mode, it will automatically select cooling, heating or fan only operation depending on set temperature and the room temperature.

- The air conditioner will control room temperature automatically to the temperature point you set.

If you feel uncomfortable in the AUTO mode, you can set your desired temperature.

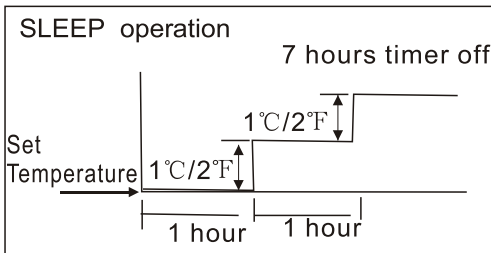

##### Cooling

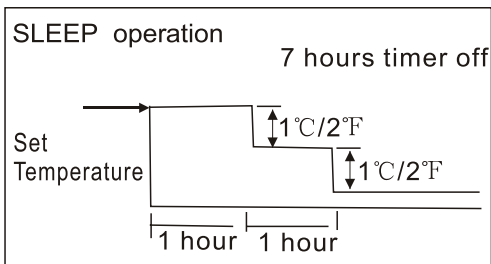

##### Heating

- **SLEEP operation**

When selected, the set temperature will increase (cooling) or decrease (heating) by  $1^{\circ}\text{C}$  per hour for the first 2 hours. Thereafter it keeps this new temperature for 5 hours before switching off.

This operation saves energy and improves night time comfort by synchronising with the body's metabolism.

- **DRYING operation**

The temperature is regulated while dehumidifying by repeating turning on and off of the cooling operation or fan only. The fan speed is LOW.

- **HEATING operation**

This air conditioner operates on the heat-pump principle, absorbing heat from air outdoors and transferring that heat to the indoor unit. As a result, the operating performance is reduced as outdoor air temperature drops.

If you feel that the heating performance is insufficient, we recommend you to use this air conditioner in conjunction with other kinds of heating appliance.

## Special Functions

### Louver Angle Memory Function

Con the scope of safety angle, the horizontal louver angle is memorized and will return to the position last selectec by user.If it exceeds, it will memorize the boundry of safety angle. This will not happen when Turbo or manual control buttons are pressed or after a power interruption. So we strongly suggest that the open angle of the horizontal louver should not be set too small, in case the condensed water forms and drips from the horizontal louver.

### Auto-restart Function

In event of power interruption such as a blackout, the air conditioner stops once. But it restarts automatically and performs previous operation when the power supply is resumed.

### Cleaning Filter Reminding Function

After 240 hours of operation, the indoor display window will display and flash "CL". This feature is a reminder to clean the Air Filter for more efficient operation. After 15 seconds, the system will revert back to the previous display again.When the "CL" indicator appears and flashes, please press the LED button on remote controller for 4 times or press the Manual control button for 3 or more times to clear the registered hours, otherwise the "CL" indicator will display and flash again for another 15 seconds at the next time of starting the unit.

### Replacing Filter Reminding Function

After 2880 hours of operation, the indoor display window will display and flash "nF". This feature is a reminder to replace the Air Filter for more efficient operation. After 15 seconds, the system will revert back to the previous display again.When the "nF" indicator appears and flashes, please press the LED button on remote controller for 4 times or press the Manual control button for 3 or more times to clear the registered hours, otherwise the "nF" indicator will display and flash again for another 15 seconds at the next time of starting the unit.

### Mute operation

Press the LED button on the remote controller can turn off the indoor screen display, and also turn off the Air conditioner buzzer, which create a comfortable and quiet environment.

## 9. CLEANING AND MAINTENANCE OF THE AIR CONDITIONER

### Indoor Unit's cleaning

#### WARNING

Before starting any kind of ordinary maintenance:

- 1 - Stop the appliance by pressing "ON/OFF" button on remote controller;
- 2 - Move the circuit breaker to "OFF" or "0" position;
- 3 - Pull the plug out of the power socket;
- 4 - To reach the Unit, please use a stepladder or other appropriate bearing strong enough to ensure your safety.

#### Cleaning the remote controller

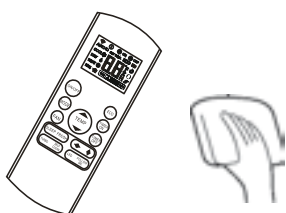

Do not use water, but a dry cloth. Do not use products for glass cleaning, nor soaked in detergents.

#### Cleaning the Indoor Unit



Use a dry and soft cloth. In case of need, dampen the cloth in water and neutral detergent, then wring well.

#### Never use any of the following products for cleaning

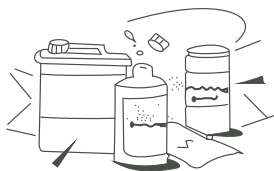

Benzine, paint solvents, polishing products, by-products of oil in general, etc. may damage the outside surfaces of Unit and cause deformations and scratches on the appliance and on the remote controller.



The use of very hot water (over 40°C) may discolour and/or deform the plastic parts.

#### NOTES:

- If the appliance or the inlet grille are very dirty, clean them with a cloth soaked in tepid water and neutral detergent. Rinse in clean water and dry well. The presency of humidity on the inlet grille may cause electric shocks.
- Never use any abrasive sponge for cleaning, to avoid scratching the Unit's surfaces.
- If the grille is open or has been removed, do not touch the metallic flaps of the heat exchanger, as the flaps are sharp and may hurt you.
- Do not expose the grille or the Unit to direct sunlight, to avoid discolouring or deforming them.

### Outdoor Unit's cleaning

- Check regularly that the air inlet and outlet are not obstructed by dust or dirt in general.
- For any other cleaning or maintenance of Outdoor Unit, always contact the Authorized Technical Service.

## 10. CLEANING AND MAINTENANCE OF THE AIR CONDITIONER

### Cleaning the Bio Air Filter

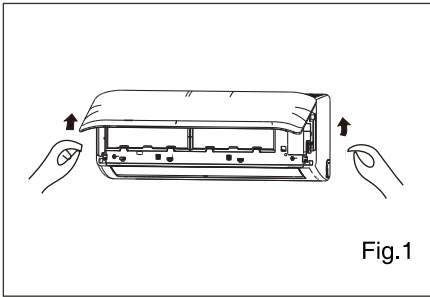

Regular cleaning of the air filters (every two weeks at least) is recommended to keep the air conditioner's efficiency and to avoid a decrease in its performance. A clogged air filter reduces the cooling efficiency of this unit. To carry on the cleaning procedure correctly, please observe carefully the following directions or contact the Authorized Technical Service.

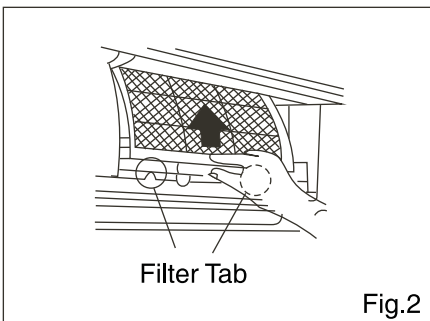

- Do not touch the metal parts of the Unit when removing the filters. Injuries can occur when handling sharp metal edges.
- Do not use water to clean the air conditioner inside. Exposure to water can destroy the insulation, leading to possible electric shocks.
- When cleaning the Unit, first make sure that the power and circuit breaker are turned off.

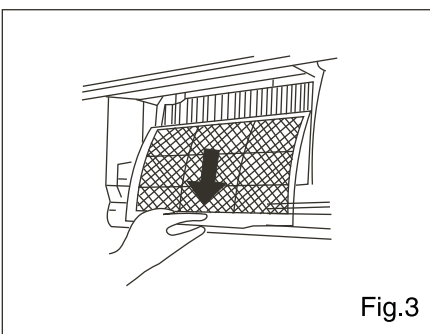

- 1) Open the front panel by carefully lifting both ends at the same time (see Fig.1). At a certain angle, a clicking sound is heard and it becomes self-supporting.
- 2) Use the tab provided to move the filter first up a little, then slightly towards you. Now extract the filter by gently drawing downwards (Fig. 2 & 3).

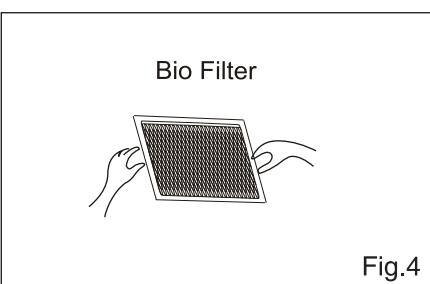

- 3) Unclip the Bio Filter from the large air filter.  
The Bio Filter consists of specialized biological enzyme and HEPA filter. Catch small dust particles, bacteria, fungi and microbe, eliminate bacteria by dissolving their cell wall.
  - Clean the Bio Filter with vacuum cleaner, and replace it occasionally.

## CLEANING AND MAINTENANCE OF THE AIR CONDITIONER



- 4) Clean the large air filter with soapy water. Rinse with fresh water. Shake off excess water and dry it up in cool place, replace it occasionally.



- Do not wash air filter with hot water at more than 40°C .
- Shake off moisture completely and dry it in the shade.
- Do not expose it directly to the sun, it may shrink.

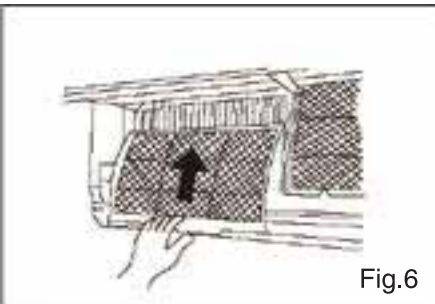

- 5) Refit the Bio Filter onto the large air filter.

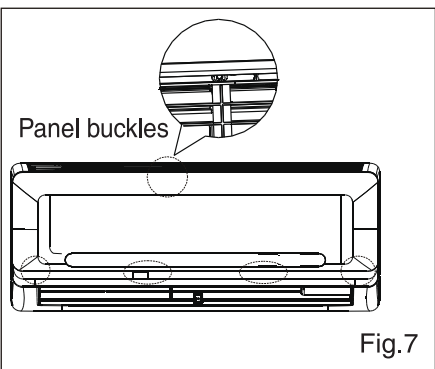

- 6) Re-insert into unit in the reverse order described in point 2 above.

- 7) Close the front panel. Make sure the buckles are fully fit and the panel is completely closed.

## At the beginning of season

When restarting the air conditioner after a long time, or at the beginning of the season, please carry out the following procedure:

### 1 Do not obstruct the air inlet and outlet

Check if any objects obstruct the airflow at the air inlet and outlet on Indoor and Outdoor Units.

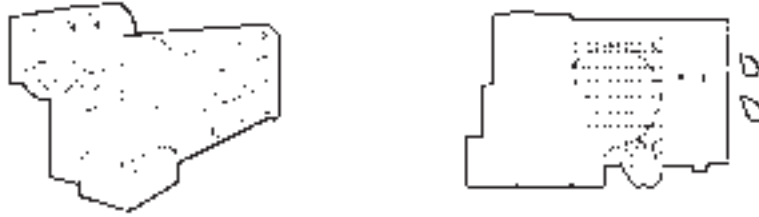

### 2 Check the Unit's fixing

Check the condition of fixing devices on Indoor and Outdoor Units, especially those made of iron on Outdoor Units which are more subject to corrosion, so as to avoid their possible collapse.

### 3 Earth cable

Check if there are no false electric contacts and especially if the earth cable is not interrupted and well connected.



### CAUTION

An incorrect or inexistent earth connection may cause the danger of electric shocks.

### 4 Air filters

Check if there are the filters on Indoor Unit. The filters must be clean. In case there is no filter or the filters are dirty, reinsert or clean them.

### 5 Remote controller's batteries

Insert batteries in the remote controller's battery case.

### 6 Unit's start

The Outdoor Unit must be connected to the power line 12 hours before its start. Insert the plug into the power socket and move the circuit breaker to "ON": "OPERATION" LED on Indoor Unit will start flashing once per second.

Start the Indoor Unit by pressing "ON/OFF" button on remote controller only 12 hours after the Outdoor Unit has been powered.

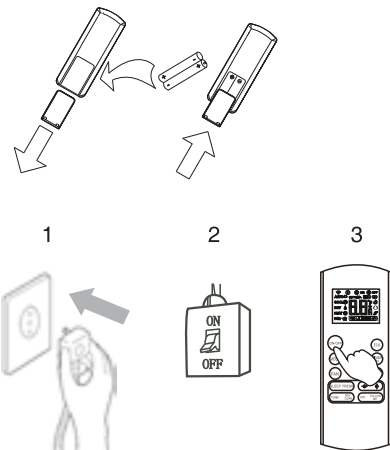



# CLEANING AND MAINTENANCE OF THE AIR CONDITIONER

## At the end of season

At the end of the season or in case you foresee not to use the air conditioner for a long time, please carry out the following procedure:

### 1 Dry the Unit

Operate the air conditioner in "COOL" mode for about half a day by setting a temperature of 30°C, or operate the appliance in "FAN" mode for half a day by setting a "HIGH" fan speed.

This is for drying the Unit and preventing the forming of moulds and/or bad smells.

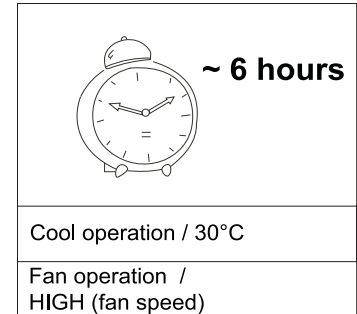

### 2 Disconnect the appliance from the power supply

Stop the air conditioner by pressing "ON/OFF" button on remote controller, move the circuit breaker to "OFF" or "0" and pull the plug out of the power socket.

This is necessary as the appliance consumes a little quantity of electricity even if it is stopped.

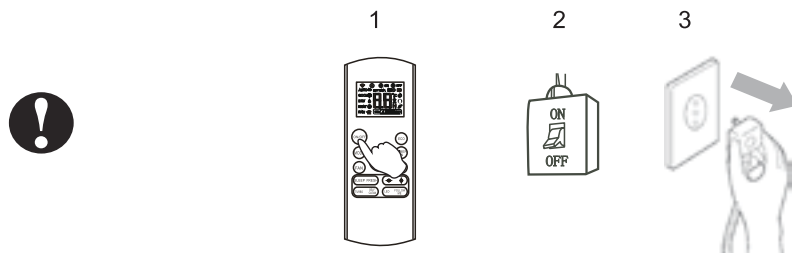

### 3 Clean and reinstall the air filters



### 4 Clean the body or the panel of the Unit



### 5 Remove batteries from the remote controller

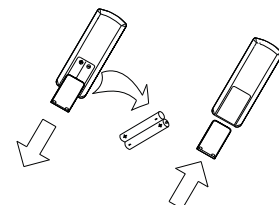

## 10. HINTS FOR ECONOMICAL OPERATION

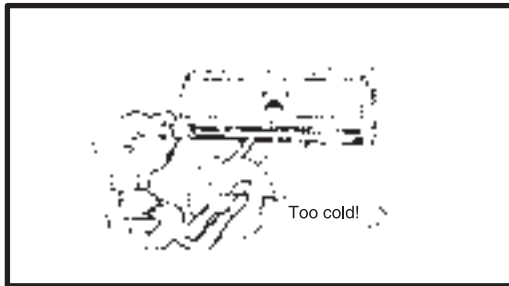

### Choose an adequate temperature setting:

- When the air conditioner is operating in Heating mode, avoid to set a too high temperature value.
- When the air conditioner is operating in Cooling mode, avoid to set a too low temperature value.

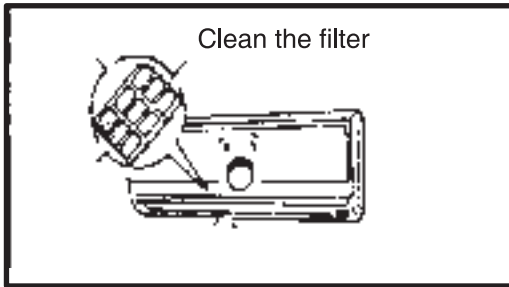

### Clean the air filters quite frequently:

- To keep your air conditioner in good efficiency, it is necessary to carry on a frequent cleaning (at least every 2 weeks) of the air filters, as already explained. Accumulation of dust on the air filters reduces the air conditioner's performance.

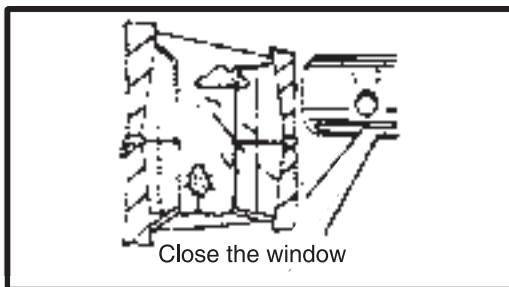

### Do not leave any doors or windows open:

- This would reduce the air conditioner's efficiency and would cause an increase in electrical consumption. Moreover, in case of thermic overload, the intervention of embedded protective functions may occur, and normal operation of the air conditioner will be interrupted.

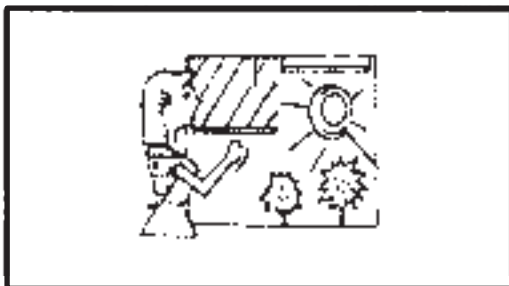

### Limit exposition of the room to sunlight:

- When the air conditioner is operating in Cooling mode, you should screen by curtains the windows exposed to direct sunlight during the warmest hours of the day. In this way, you will experience substantial increase in comfort, and obtain remarkable money saving.

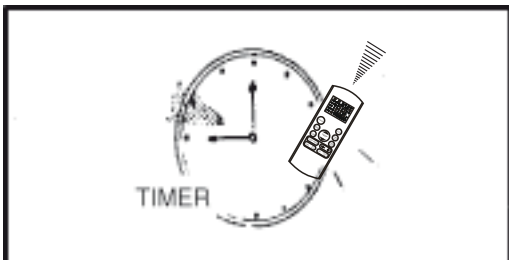

### Use TIMER function according to real needs:

- Do not set periods of continuous operation when there is no real need for it; please consider above all the real stay of people inside that room.

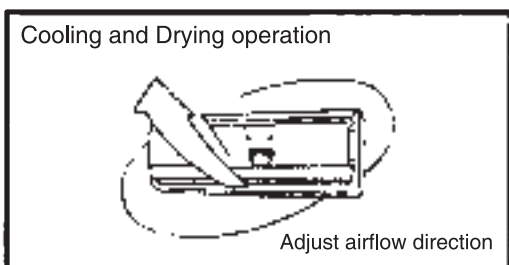

### Set the most suitable airflow direction:

- With some practice, you can evaluate by yourself the increase in comfort obtained by a correct setting of airflow direction. The power consumption remains the same but comfort is considerably increased (see pages 14-15).

## 11. TROUBLESHOOTING

### Following symptoms are not air conditioner's troubles

The following table shows a series of seeming malfunctions.

Please check the following items before calling the Authorized Technical Service.

WHAT HAPPENS	REASON
Operation is delayed after restart.	<ul style="list-style-type: none"> <li>To prevent blowout of the fuse, the compressor will not operate while the protection circuit is working for about 3 minutes after sudden OFF-ON operation of the power supply.</li> </ul>
Fan speed changes-off, very slow and then normal.	<ul style="list-style-type: none"> <li>Automatically happens in heating mode :                             <ul style="list-style-type: none"> <li>prevents cold air blowing onto occupants when the heating operation is started,</li> <li>perform automatic defrosting operation,</li> <li>perform low temperature heating operation</li> </ul> </li> </ul>
Heating operation stops suddenly and defrost-light blinks.	<ul style="list-style-type: none"> <li>In HEAT mode, the indoor unit temporarily stops for maximum of 10 minutes to perform the automatic defrosting operation.</li> </ul>
Mist coming out of the indoor unit.	<ul style="list-style-type: none"> <li>In COOL mode, a mist generated by condensation formed with sudden cooling process may be emitted.</li> </ul>
	<ul style="list-style-type: none"> <li>Mist may generate due to moisture generated from defrosting process when the air conditioner restarts in HEAT mode operation after defrosting.</li> </ul>
Low volume sounds are emitted by the air conditioner.	<ul style="list-style-type: none"> <li>Hissing sound - during operation or immediately after stopping the air conditioner, refrigerant flowing sound may be heard.</li> </ul>
	<ul style="list-style-type: none"> <li>Squeaking sound - normal expansion and contraction of plastic and metal parts caused by temperature change during the operation.</li> </ul>
	<ul style="list-style-type: none"> <li>Rushing air - when louver resets its position.</li> </ul>
Emits a peculiar odour.	<ul style="list-style-type: none"> <li>Various smells generated from interior textile, furniture, or cigarette smoke absorbed into the air conditioner may be emitted. If not the case, call the Authorized Technical Service.</li> </ul>
Changes to fan only while cooling or heating mode.	<ul style="list-style-type: none"> <li>Room temperature reaches the temperature setting of the remote control. If not the case, call the Authorized Technical Service.</li> </ul>
Operation is erratic, unpredictable or unresponsive.	<ul style="list-style-type: none"> <li>Interference from cell phone towers and remote boosters may cause the unit to malfunction.</li> </ul>
	<ul style="list-style-type: none"> <li>Disconnect the power and then re-connect.</li> </ul>
	<ul style="list-style-type: none"> <li>Press the ON/OFF button on the remote controller to restart operation.</li> </ul>

**NOTE:** If the problem is not resolved, please contact the Authorized Technical Service. Be sure to inform them of the detailed malfunctions and unit model number.

## TROUBLESHOOTING

### Problems and possible solutions

The following table shows a series of problems and their possible reasons and solutions. Please carry out the following checks before contacting the Authorized Technical Service.

CONDITION	CAUSES OR CHECK POINTS
Unit will not operate.	• If there a power failure?
	• Has a switch been turned off, a circuit breaker tripped or a fuse blown?
	• Is the timer operating?
	• Are the batteries used in the remote controller exhausted?
	• Are the batteries used in the remote controller loaded properly?
Poor cooling or heating performance.	• Are the air filters dirty?
	• Is air flow unrestricted in & out of indoor & outdoor units?
	• Are the temperature and mode settings correct?
	• Are the windows or doors left opened?
	• Is fan speed on high and louvers allowing maximum flow?
	• Is direct or strong sunlight shining into the room in cooling operation?
	• Are there other heating apparatus or computers operating, or too many people in the room in cooling operation?
Indicator lamps continue flashing.	• The unit may stop operation or continue to run in a safety condition (depending on models). Waiting for about 10 minutes, the fault may be recovered manually. If not, disconnect the power and then connect it in again. If the problems still exists, disconnect the power and contact the Authorized Technical Service.
Error code appears in the indoor unit, such as: E0, E1, E2.... P1, P2, P3....or F1, F2, F3....	

If the problem persists even if you perform these checks or diagnostics, immediately stop operation and contact the Authorized Technical Service. Be sure to inform them of the detailed malfunctions and unit model number.



#### CAUTION

**In the case of ANY of the following, turn off the unit immediately!**

- Power cord is damaged or abnormally warm.
- Burning odours are smelled.
- Loud or abnormal sounds are heard.
- A power fuse blows or a circuit breaker trips frequently.
- Water or other objects fall into or out of the unit.



**DO NOT ATTEMPT TO CORRECT THESE ITEMS YOURSELF!  
CONTACT THE AUTHORIZED TECHNICAL SERVICE!**

## 12. AUTOMATIC RESTART AFTER A POWER FAILURE

- When a power failure occurs during operation, the air conditioner stops immediately.
- When power is restored, the "OPERATION" lamp on the Indoor Unit starts blinking.
- In particular, the air conditioner will restart automatically after 3 minutes have elapsed since power is restored. This means that it is not required to press the "ON/OFF" button on the remote control.

The settings will be the same as before the blackout.

However, it is necessary to program **TIMER** again, as in case of a blackout, **TIMER** settings for automatic start/stop of the air conditioner are cancelled.

## NOTES

A sheet of white paper with a rounded rectangle at the top center containing the word "NOTES" in bold, uppercase letters. Below the rectangle are 20 horizontal dashed lines for writing.



# Unical<sup>®</sup>



[www.unical.eu](http://www.unical.eu)

**Unical** AG S.p.A. 46033 casteldario - mantova - italia - tel. +39 0376 57001 - fax +39 0376 660556  
info@unical-ag.com - export@unical-ag.com - www.unical.eu

Unical declina ogni responsabilità per le possibili inesattezze se dovute ad errori di trascrizione o di stampa.  
Si riserva altresì il diritto di apportare ai propri prodotti quelle modifiche che riterrà necessarie o utili, senza pregiudicarne le caratteristiche essenziali.

Unical declines every responsibility for the possible inaccuracies if owed to errors of transcript or press.  
Also reserves the right to bring those changes that it will hold necessary to its own products or profits, without jeopardizing its essential characteristics.